

M A N U A L



NAX 200C



over **100** years
of **EXPERIENCE**



A

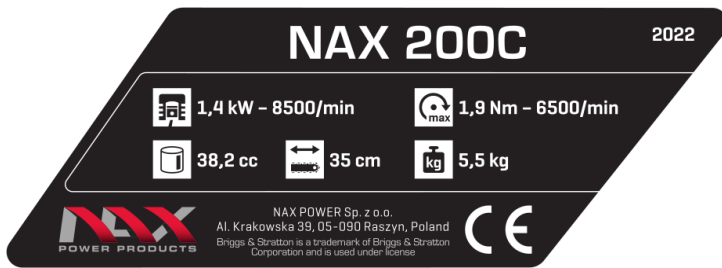

B



C



D



ŘETĚZOVÁ PILA
NAX 200C

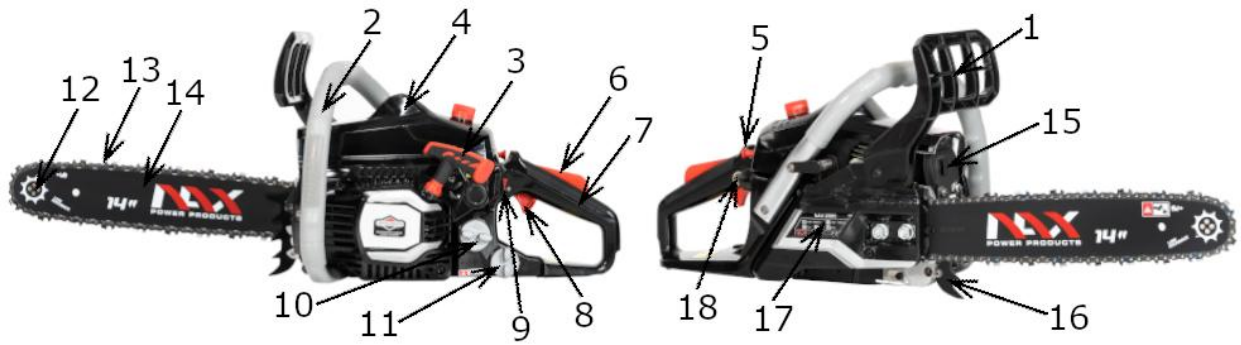

Obr. 1

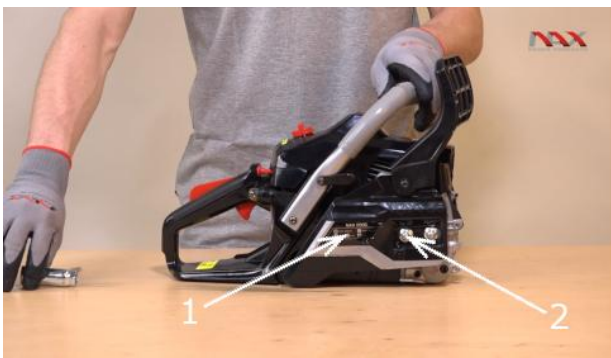

Obr. 2A



Obr. 2B



Obr. 3A



Obr. 3B

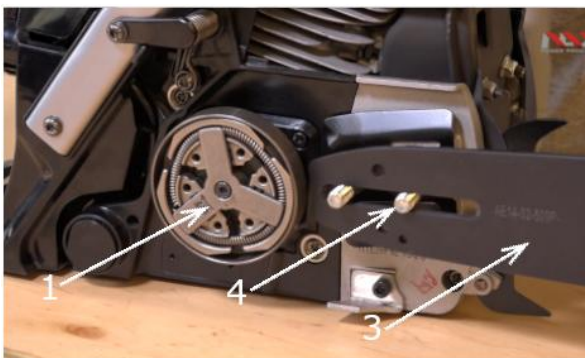

Obr. 4

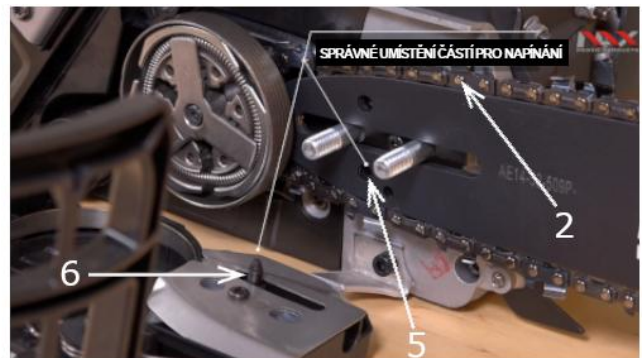

Obr. 5



Obr. 6

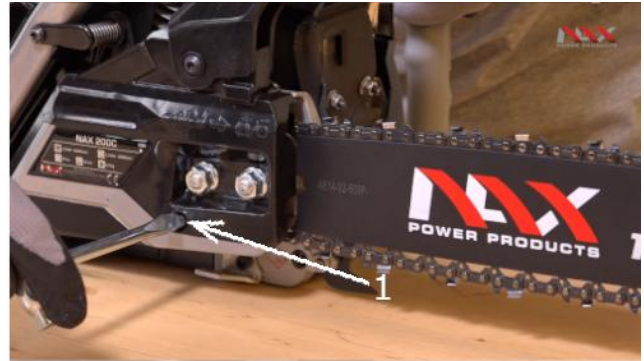

Obr. 7



Obr. 8A



Obr. 8B



Obr. 10



Obr. 9



Obr. 11

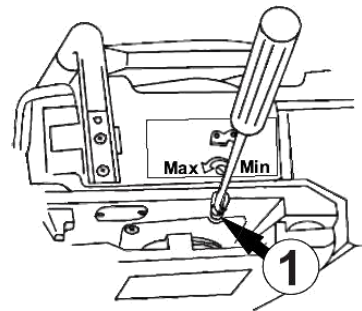

Obr. 12



Obr. 13A



Obr. 13B



Obr. 13C



Obr. 13D



Obr. 13E



Obr. 13F

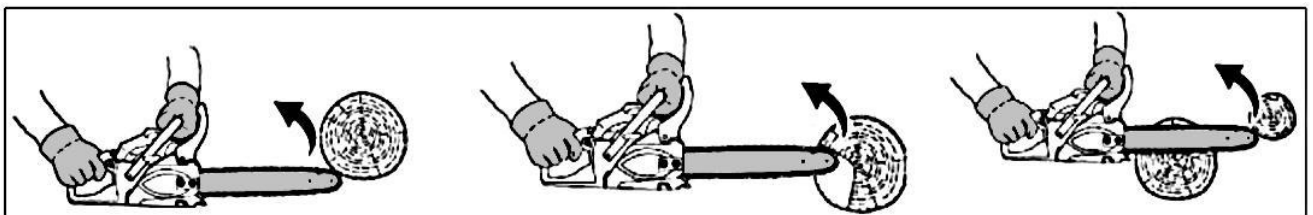

Obr. 14

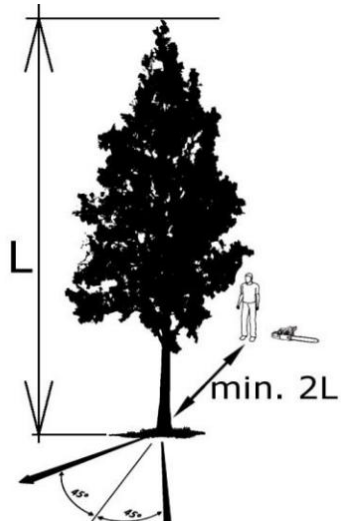

Obr. 15

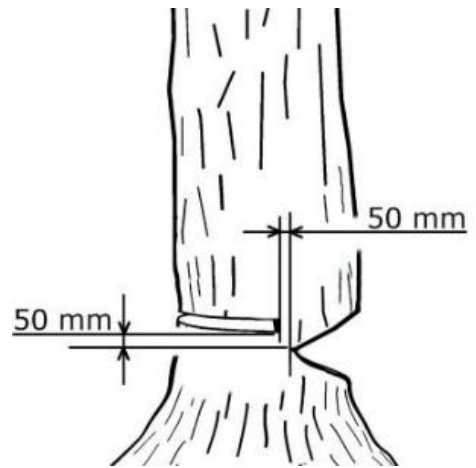

Obr. 16

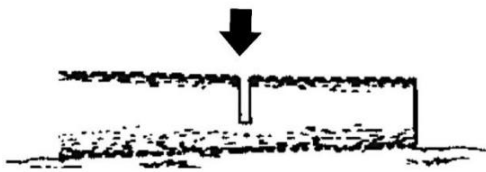

Obr. 17

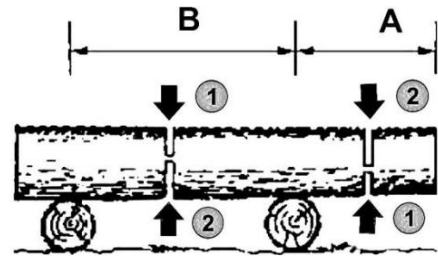

Obr. 18

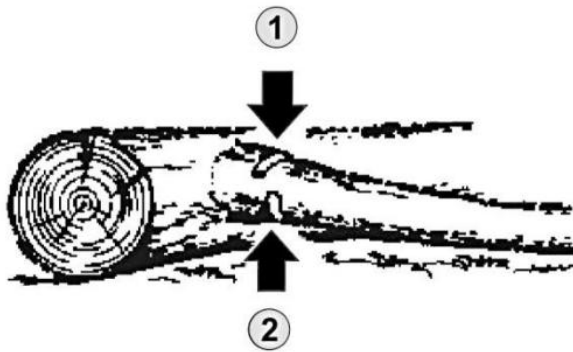

Obr. 19

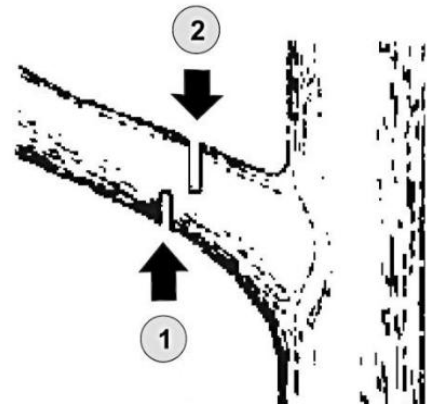

Obr. 20



Obr. 21

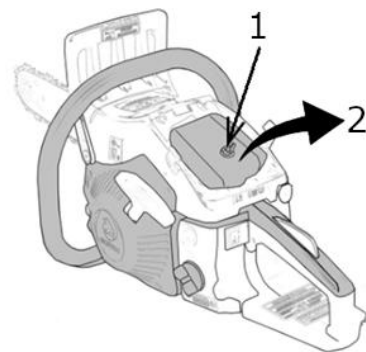

Obr. 22



Obr. 23

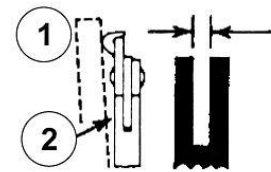

Obr. 24

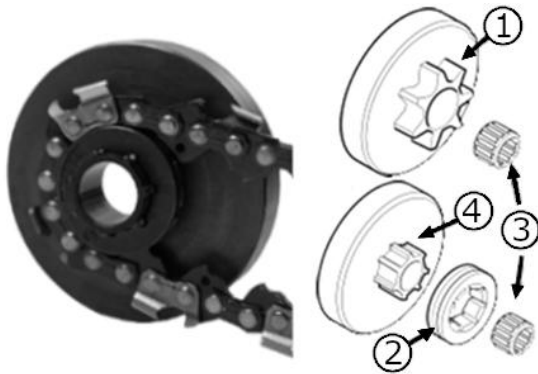
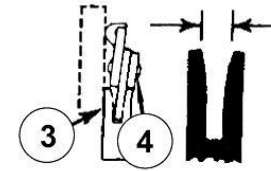

Obr. 25

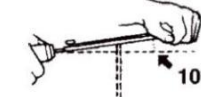
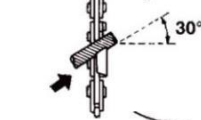

Obr. 27



Obr. 26

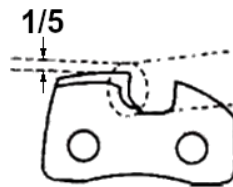

Obr. 28

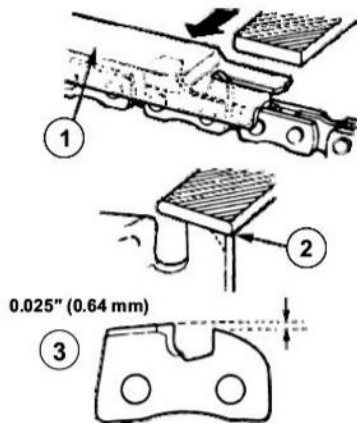

Obr. 29A

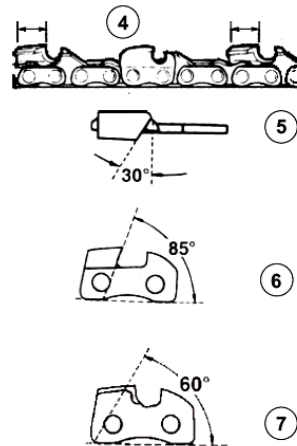

Obr. 29B

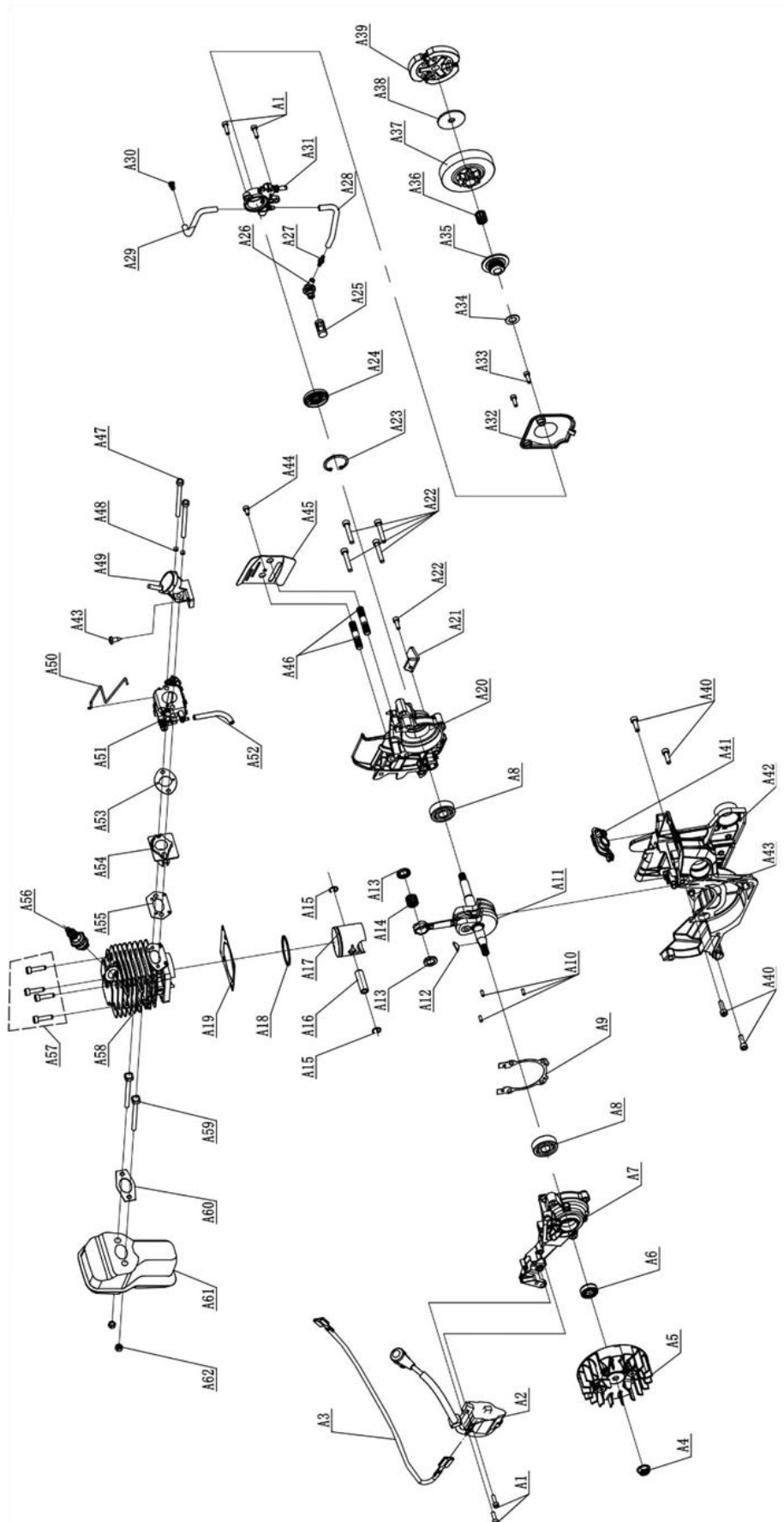

Obr. 30

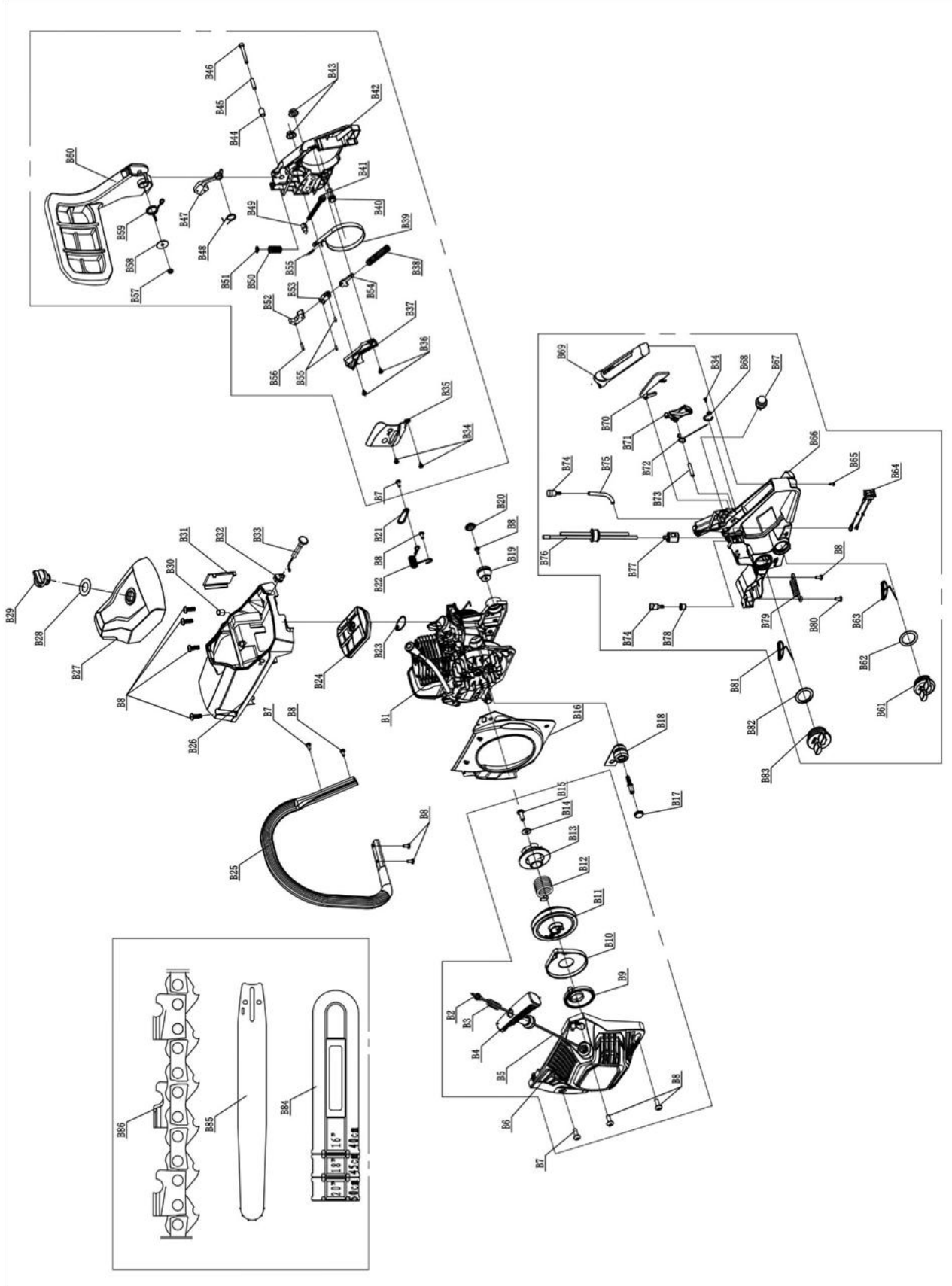

Obr. 31



Pozor!
Před instalací nebo provozem zařízení si přečtěte tento návod k obsluze.

**Zařízení je určeno pro použití kolem domu.
Použití zařízení pro profesionální, poloprofesionální nebo komerční účely vede ke ztrátě záruky.**

PŮVODNÍ NÁVOD - 2022, 1. VYDÁNÍ - ČESKÝ PŘEKLAD

Tento návod je třeba považovat za nedílnou součást zařízení. Měl by být uložen na místě pro něj určeném tak, aby byl snadno přístupný. Nezapomeňte tento návod předat novému majiteli nebo uživateli, pokud je zařízení dále prodáno nebo předáno jiné osobě.

OBSAH

Obsah	11
Technické údaje	12
Popis grafických stránek a piktogramů	13
Bezpečnostní pokyny pro stroje a zařízení se spalovacím motorem	13
Obecné bezpečnostní předpisy	13
Zvláštní bezpečnostní podpisy	15
Informace o vlivu látek uvnitř zařízení na zdravotní stav	17
Informace o vlivu látek uvnitř zařízení na životní prostředí	17
Informace o systému sběru elektroodpadu a elektroniky a role domácnosti	17
Bezpečnost a odpovědnost výrobce	18
Zbytkové riziko	18
Využití	19
Dodatečné informace pro uživatele	19
Příprava k provozu	19
Konstrukce motorové pily	19
Spuštění pily	21
Ovládání	22
Údržba	23
Přeprava	25
Skladování	25
Kontrola a diagnostika problémů	26
Záruka a servis	27
Montážní schémata zařízení	27
Prohlášení o shodě	28
Záruční podmínky	30
Záruční list	31

TECHNICKÉ ÚDAJE

MOTOROVÁ PILA	
Typ, model	NAX 200C
Motor	TT-1E39F řada BS
Palivová směs	40: 1 (4 l benzínu na 100 ml oleje pro dvoutaktní motory)
Objem palivové nádrže	310 cm ³
Olej pro směs (doporučený)	Briggs & Stratton pro dvoutaktní motory
Olej na mazání řetězu	NAX
Objem nádrže na mazivo pro řetězy	200 cm ³
Zdvihový objem motoru	38,2 cc
Jmenovitý výkon stroje	1,4 kW - 8500 ot/min
Maximální točivý moment	1,9 Nm - 6500 ot/min
Zapalovací svíčka	TORCH L8RTF
Maximální otáčky s řezným nastavcem	10300 ot./min
Maximální otáčky na volnoběh.	3000 ± 300 ot/min
Ozubené kolo	6T X 3/8"
Rozteč řetězu	3/8"
Tloušťka řetězu	1,3 mm
Počet článků řetězu	52 ks.
Délka vodící lišty	14" (35) cm
Maximální rychlost posuvu řetězu	~ 19 m/s
Hladina akustického tlaku	LpA = 95,3 dB(A) K = 3 dB
Hodnota vibrací přenášených strojem a působících na horní končetiny uživatele	přední rukojeť a front_hv, eq 5,013 m/s ² zadní rukojeť a rear_hv, eq 5,466 m/s ² K = 1,5 m/s ²
Garantovaná hladina akustického výkonu LwA	117 dB(A)
Hmotnost zařízení	5,5 kg
Rok výroby	2022

ZAŘÍZENÍ SE SKLÁDÁ Z:

- motorová řetězová pila (pohonná jednotka, kryt vodící lišty, vodící lišta, řetěz, zubová opěrka),
- nádoba pro přípravu palivové směsi,
- šrouby, matice, potřebné klíče,
- návod k obsluze, ES prohlášení o shodě, záruční podmínky, záruční list.

POPIS GRAFICKÝCH STRÁNEK A PIKTOGRAMŮ

Piktogramy strana 2.A

1. Pozor! Nebezpečí. Dbejte zvýšené opatrnosti.
2. Důležité! Přečtěte si návod k použití a dbejte popsaných varování.
3. Nebezpečí požáru nebo výbuchu. Benzín je vysoce hořlavý.
4. Zařízení uchovávejte mimo dosah dětí.
5. Zákaz práce v dešti.
6. Poznámka: Výfukové plyny jsou zdraví škodlivé. Hrozí nebezpečí otravy nebo udušení. Zařízení nepoužívejte v uzavřených prostorech.
7. Poznámka: Horký povrch může způsobit popáleniny.
8. Používejte ochranné rukavice
9. Udržujte bezpečnou vzdálenost.
10. Poznámka: Před údržbou a/nebo opravou odpojte vysokonapěťový kabel od zapalovací svíčky.
11. Nikdy nepracujte s řetězovou pilou jednou rukou.
12. Držte pilu oběma rukama.
13. Nebezpečí zpětného rázu. Dbejte zvýšené opatrnosti.
14. Jako palivo používejte pouze směs benzínu a oleje.
15. Vysloužilé zařízení nevyhazujte. Uživatel je povinen odnést vysloužilé zařízení na určené sběrné místo k recyklaci.
16. Používejte ochranné brýle a chrániče sluchu.

DALŠÍ OZNAČENÍ NA ZAŘÍZENÍ

1. Výrobní štítek (strana 2.B)
2. Garantovaná hladina akustického výkonu (strana 2.C)
3. Výstrahy a další označení (strana 2. D)

BEZPEČNOSTNÍ POKYNY PRO STROJE A ZAŘÍZENÍ SE SPALOVACÍM MOTOREM



VAROVÁNÍ!

- Pečlivě si přečtěte návod k použití. Seznamte se s bezpečnostními předpisy a ovládacími prvky a pravidly pro správné používání zařízení.
- Nedodržení následujících upozornění a bezpečnostních pokynů může mít za následek úraz elektrickým proudem, požár a/nebo vážné zranění.
- Tento návod si uschovejte pro budoucí použití.
- Toto zařízení není určeno k používání osobami (včetně dětí) se sníženými fyzickými, smyslovými nebo duševními schopnostmi nebo osobami, které nemají zkušenosti nebo nejsou se zařízením obeznámeny, pokud nejsou pod dohledem nebo nepostupují v souladu s návodem k použití předaným osobou odpovědnou za jejich bezpečnost.
- Nedovolte dětem, mladistvým do 16 let a osobám, které nejsou seznámeny s návodem k použití, aby zařízení obsluhovaly.

OBEČNÉ BEZPEČNOSTNÍ PŘEDPISY

BEZPEČNOST NA PRACOVIŠTI

- Pracoviště by mělo být uklizené a dobře osvětlené. Nepořádek a špatné osvětlení přispívají k nehodám.
- Děti a pozorovatelé by neměli mít přístup do prostor, kde se používá zařízení se spalovacím motorem. Rozptýlení může způsobit ztrátu kontroly nad zařízením. Zahradní techniku přechovávejte mimo dosah veřejnosti.
- Provozovatel nebo uživatel je odpovědný za nehody nebo ohrožení jiných osob nebo životního prostředí.

BEZPEČNOST PŘI MANIPULACI S PALIVEM

- Spalovací motor je určen pro provoz na benzin nebo směsné palivo (**viz typ paliva v technických údajích zařízení**).
- Benzín uchovávejte mimo dosah faktorů, které mohou způsobit požár, např. ohniště, otevřený oheň, místa s elektrickými jiskrami, zvýšené teploty, jiskry ze svařování nebo jiné zdroje tepla, které mohou palivo zapálit.

- Palivovou nádrž plňte pouze na volném prostranství.
- Je mimořádně nebezpečné kouřit nebo používat otevřený oheň za chodu spotřebiče nebo při plnění palivové nádrže.
- Před doplněním paliva do nádrže vždy nejprve vypněte a ochladte motor.
- Nenaplňujte nádrž nad spodní okraj plnicího hrdla, benzín má vysokou tepelnou roztažnost.
- V případě rozlití paliva okamžitě setřete rozlitý benzín suchým hadrem.
- Při plnění palivové nádrže dbejte zvýšené opatrnosti, aby nedošlo k rozlití paliva na oděv. Oděv nasáklý benzinem se může vznítit, proto jej okamžitě převlékněte.
- Po naplnění nádrže zařízení palivem pevně utáhněte uzávěr a před spuštěním motoru přemístěte nádobu s palivem na místo vzdálené nejméně 3 m od místa plnění.
- Před nastartováním motoru zkontrolujte těsnost celého palivového systému, zejména palivové nádrže, palivového potrubí, konektorů, víčka plnicího otvoru a okolí karburátoru. Pokud zjistíte netěsnost palivového systému, motor nestartujte, protože hrozí nebezpečí požáru.
- Zařízení by nemělo pracovat ve výbušném prostředí tvořeném hořlavými kapalinami, plyny nebo prachem. Spalovací motor může vytvářet jiskry, které mohou zapálit prach nebo výpary.
- Zařízení nepoužívejte, pokud je problém s jeho vypnutím. Každé zařízení, které nelze vypnout, je nebezpečné a musí být opraveno.
- Neskladujte zařízení s naplněnou palivovou nádrží v uzavřeném prostoru. Benzinové výpary jsou hořlavé a zdraví nebezpečné.



POZOR! Nevdechujte benzinové výpary a výfukové plyny. Benzín, benzinové výpary a výfukové plyny mohou způsobit otravu.

Zařízení nepoužívejte v uzavřených nebo špatně větraných prostorách. Pokud pocítíte bolesti hlavy, nevolnost, problémy se sluchem nebo zrakem, okamžitě přestaňte pracovat.

OSOBNÍ BEZPEČNOST

- Při práci se zařízením musíte být předvídaví, sledovat, co děláte, a používat zdravý rozum. Zařízení nepoužívejte, pokud jste unavení nebo pod vlivem drog, alkoholu nebo léků. Chvilka nepozornosti při práci může způsobit vážné zranění.
- Používejte ochranné pomůcky. Vždy používejte ochranné brýle. Používání ochranných pomůcek za vhodných podmínek, jako je protiprachová maska, protiskluzová obuv, přilba nebo chrániče sluchu, sníží počet zranění.
- Před spuštěním zařízení odstraňte všechny předměty a klíče. Ponechání klíče v rotující pracovní části stroje může způsobit zranění osob.
- Při práci se zařízením stůjte stabilně a držte rovnováhu. To umožní lepší kontrolu v nepředvídatelných situacích.
- Vhodně se oblékněte. Nenoste volné oblečení ani šperky. Udržujte vlasy, oděv a rukavice mimo dosah pohyblivých částí. Volné oblečení, šperky nebo dlouhé vlasy mohou být zachyceny pohyblivými částmi.
- Při práci držte zařízení za přidavné rukojeti, pokud je jimi zařízení vybaveno. Ztráta kontroly nad zařízením s sebou nese riziko zranění.
- Zařízení nepoužívejte, pokud je problém s jeho vypnutím. Každé zařízení, které nelze vypnout, je nebezpečné a musí být opraveno.



POZOR! I přes přirozeně bezpečnou konstrukci, použití bezpečnostních opatření a dalších ochranných opatření vždy existuje zbytkové riziko úrazu při práci.

POUŽÍVÁNÍ A PÉČE O ZAŘÍZENÍ

- Zařízení by nemělo být přetěžováno. Používejte zařízení s dostatečným výkonem pro prováděnou práci. Správné vybavení vám umožní pracovat lépe a bezpečněji za účelem, pro který je určeno.
- Nepoužívané zařízení skladujte mimo dosah dětí. Nedovolte, aby zařízení používaly osoby, které nejsou seznámeny s tímto zařízením nebo s tímto návodem. Přístroje a zařízení poháněné motory jsou v rukou nevyškolených uživatelů nebezpečné.
- Zařízení poháněná motory podléhají údržbě. Je třeba zkontrolovat soustřednost nebo zaseknutí pohyblivých částí, zlomení dílů a všechny další faktory, které mohou ovlivnit provoz zařízení. Pokud je zjištěno poškození, musí být zařízení před použitím opraveno. Příčinou mnoha nehod je nesprávný způsob oprav a/nebo údržby zařízení.
- Před použitím zařízení vyměňte všechny vadné, opotřebované a poškozené díly. Pokud jsou výstražné štítky na zařízení nečitelné nebo poškozené, vyměňte je.
- Výstražné nálepky a náhradní díly lze objednat u servisu a autorizovaných prodejců společnosti NAC.
- Používejte zařízení, vybavení, pracovní nástroje atd. poháněné motorem v souladu s těmito pokyny a s ohledem na podmínky a druh prováděné práce. Použití zařízení způsobem, pro který není určeno, může být nebezpečné.

PROVOZ A POUŽÍVÁNÍ NÁŘADÍ VYBAVENÉHO AKUMULÁTOREM

- Před vložením baterií do nářadí se ujistěte, že je spínač v poloze „vypnuto“. Vložení baterií do zařízení, když je spínač v poloze „zapnuto“, může způsobit vážné zranění.

- Používejte pouze nabíječku doporučenou výrobcem. Použití nabíječky k nabíjení jiného typu baterie může způsobit požár.
- Nikdy nepoužívejte jiné baterie než ty, které doporučuje výrobce. Použití jiných baterií může způsobit vážné zranění nebo požár.
- Pokud zařízení nepoužíváte, vyjměte z něj baterii. Baterii uchovávejte mimo dosah kovových předmětů, jako jsou kancelářské sponky, mince, hřebíky, šrouby apod., které mohou zkratovat póly baterie. Zkratování svorek baterie může způsobit popáleniny nebo požár.
- Za extrémních podmínek může z baterie unikat kapalina. Je naprosto nezbytné vyhnout se kontaktu s ní. Dojde-li k náhodnému kontaktu s kapalinou - okamžitě místo opláchněte vodou. Při vniknutí kapaliny do očí okamžitě vyhledejte lékaře. Kapalina vytékající z baterie může způsobit podráždění nebo popáleniny.
- Je zakázáno používat nabíječky a napájecí zdroje venku nebo v místnostech s vysokou vlhkostí, jako jsou koupelny nebo sklepy.



POZOR! Nabíječky a napájecí zdroje pro dobíjecí zařízení jsou určeny pro vnitřní použití v suchém prostředí. Nebezpečí úrazu elektrickým proudem a/nebo poškození přístroje.

OPRAVA

- Před jakýmkoli seřizováním, výměnou dílů nebo uskladněním odpojte kabel od zapalovací svíčky. Tato preventivní bezpečnostní opatření snižují riziko náhodného spuštění.
- Opravy nechte provést kvalifikovanou osobou a používejte pouze originální náhradní díly. Tím se zajistí trvalý bezpečný provoz zařízení. Doporučujeme, aby veškeré servisní úkony prováděl autorizovaný servis NAC.



POZOR! Nebezpečí udušení dětí při hře s obalem. Obal, zejména plastový sáček, uchovávejte mimo dosah dětí.

ZVLÁŠTNÍ BEZPEČNOSTNÍ PŘEDPISY PRO BENZÍNOVÉ PILY



VAROVÁNÍ!

- Dodržujte všechny bezpečnostní pokyny, návody, popisy a údaje dodané se zařízením. Nedodržení následujících doporučení může představovat riziko vážného zranění osob.
- K čištění pily použijte měkký suchý hadřík. Nikdy nepoužívejte žádné čisticí prostředky nebo alkohol.
- Používejte osobní ochranné prostředky: ochranné brýle, ochranné rukavice, ochrannou obuv a ochranný oděv. Je nutné používat chrániče sluchu. Dlouhodobé vystavení hluku může vést ke ztrátě sluchu.
- Pravidelně čistěte větrací otvory zařízení. Ventilátor motoru nasává prach do pouzdra a velké nahromadění kovového prachu může způsobit elektrické nebezpečí.
- Používejte pouze řetězovou pilu v dobrém technickém stavu, v případě potřeby proveďte potřebné úkony nebo se obraťte na servisní středisko. Doporučujeme využít služeb autorizovaného servisního střediska NAC.
- Před každým uvedením do provozu zkontrolujte, zda:
 - ✓ Je zařízení sestaveno podle návodu k použití;
 - ✓ Je řezný nástroj je v dobrém provozním stavu; pravidelně kontrolujte upevnění řetězu, jeho případná poškození a opotřebení;
 - ✓ Jsou bezpečnostní prvky (např. kryt řezací jednotky, kryt, rukojeť, spínač motoru) v dobrém stavu a správně fungují.
- Před seřizováním, čištěním a údržbou vypněte motor.
- Nepoužívejte zařízení, pokud jsou v jeho blízkosti jiné osoby, zejména děti nebo zvířata.
- Poškozenou pilu nespouštějte.
- Nepřemísťujte přístroj s nastartovaným motorem.
- Vypněte pilu v těchto případech:
 - necháváte zařízení bez dozoru,
 - před seřizováním,
 - před kontrolou, čištěním nebo opravou zařízení,
 - při zasažení cizím předmětem,
 - před čištěním,
 - při výskytu abnormálních vibrací.

PŘÍPRAVA

- Při práci se zařízením vždy noste pevnou obuv a dlouhé kalhoty; nepracujte se zařízením naboso nebo v sandálech.
- Pečlivě zkontrolujte prostor, kde budete pracovat, a odstraňte všechny vyčnívající kameny, větve, dráty a jiné cizí předměty, o které byste mohli při práci zakopnout.

- Překážky (např. pařezy, kořeny) nemusí být ve vysoké trávě vidět, proto před použitím přístroje označte všechny překážky skryté v trávě, které nelze odstranit.
- Před použitím a po pádu nebo jiném nárazu pilu vizuálně zkontrolujte, abyste zjistili případná významná poškození, která mohou ovlivnit bezpečnost.

MĚJTE NA PAMĚTI! Nenechávejte řetězovou pilu bez kontroly. Nikdy nenechávejte řetězovou pilu v chodu, protože by mohlo dojít k jejímu nechtěnému použití a následným nehodám.

POUŽITÍ

- Pracujte pouze za denního světla nebo při dobrém umělém osvětlení.
- Nepracujte v dešti, zejména za bouřky a při vysoké vlhkosti vzduchu.
- Nepracujte při silném větru nebo za jiných povětrnostních podmínek, které by mohly způsobit nebezpečnou situaci při používání přístroje.
- Důležité je správné držení těla při práci. Pro zabránění nadměrné únavy se doporučuje časté střídání polohy při práci.
- Každých 15 minut práci přerušte - odpočinek je nutný. Únava a nesoustředěnost mohou být příčinou nehod.
- Při práci mějte stabilní postavení nohou a nezapomínejte neustále udržovat rovnováhu.
- Při práci na šikmé ploše dbejte na to, aby vaše nohy stály stabilně.
- Nepracujte příliš dlouho kvůli možnosti brnění nebo znečítlivění prstů a rukou. Pokud se tyto příznaky objeví, přerušte práci.
- Pozor! Zařízení způsobuje během provozu vibrace končetin. Hodnota zrychlení vibrací je uvedena v tabulce jmenovitých hodnot. Dlouhodobé vystavování rukou vibracím po dobu několika měsíců nebo let může způsobit Raynaudovou nemoc, tj. snížení teploty končetin způsobené poruchou prokrvování. Příznaky, jako je brnění, necitlivost, přecitlivělost na chlad, byste neměli podceňovat, navštivte svého lékaře.
- Nepoužívejte zařízení s poškozenými kryty nebo pouzdry nebo bez bezpečnostních prvků.
- Motor řetězové pily startujte podle pokynů.
- Čas od času zkontrolujte správnou funkci brzdy řetězové pily, protože vadná brzda nemusí v případě nouze uvolnit pojezd řezacího řetězu.
- Palivo doplňujte po vypnutí motoru a po jeho vychladnutí, protože hrozí nebezpečí rozliti a vznícení od horkých součástí řetězové pily.
- Během práce se nedotýkejte řetězové pily odkrytými částmi těla, abyste se vyhnuli možným popáleninám.
- Při práci držte pilu oběma rukama za určená madla.
- Před zahájením řezání vždy správně nastavte páku brzdy řetězu tak, že ji přitáhnete k sobě. Během provozu je bezpečnostní brzda zároveň ochranou ruky.
- Řetězovou pilu oddalujte od řezaného materiálu pouze za chodu řetězu.
- Při řezání opracovaného řeziva nebo tenkých větví používejte speciální podpěru. Neřežte několik desek najednou (naskládaných na sobě) nebo materiály přidržované nohou nebo jinou osobou.
- Při prořezávání vždy používejte zubovou opěru jako opěrný bod. Zatímco držíte pilu za hlavní madlo, vedte ji pomocným madlem.
- Pokud není možné proříznout materiál najednou, stáhněte řetězovou pilu mírně zpět, změňte polohu zubové opěry a pokračujte v řezání mírným zvednutím hlavního madla pily.
- Při vodorovném řezání se postavte tak, aby byla možnost zachovat svislou polohu.
- V případě zaseknutí řetězu dbejte zvýšené opatrnosti. Může poté dojít k tzv. zpětnému rázu směrem k uživateli.
- Abyste se vyhnuli nebezpečným situacím, snažte se, pokud možno, řezat spodní část lišty. V tomto případě by byl zpětný ráz veden směrem od těla uživatele.
- Při řezání štípaného dřeva buďte opatrní, protože odřezané kusy dřeva mohou být vymrštěny jakýmkoli směrem a hrozí nebezpečí poranění.
- Zvláštní pozornost věnujte větvím, které jsou pod tlakem, nikdy neřežte volně visící větve zespodu.
- Nekontrolovaný pád pokácené větve nebo celého stromu představuje riziko zranění; při práci vždy stůjte stranou od linie předpokládaného směru pádu káceného stromu.
- Pamatujte, že směr řezu by měl být obecně opačný než hlavní směr pádu stromu. Než začnete kácet, určete směr pádu stromu a pro větší bezpečnost přivažte lano, abyste mohli padající kmen nasměřovat správným směrem.
- Běžící pila má tendenci se obrátit, když se horní část vodící lišty dotkne obráběného materiálu. V takovém případě se může pila nekontrolovaně pohybovat směrem k uživateli a hrozí nebezpečí zranění.
- Zachovejte zvláštní opatrnost, když končíte řezat dřevo, jelikož pila, která nemá odpor v podobě řezaného materiálu, padá silou setrvačností, což může způsobit zranění.
- Nepoužívejte řetězovou pilu ve výšce nad rameny nebo když stojíte na stromě, žebříku, lešení, kmeni apod.



POZOR! Navzdory bezpečné konstrukce, použitých bezpečnostních opatření a dalších ochranných prvků vždy existuje

zbytkové riziko úrazu.

ÚDRŽBA A SKLADOVÁNÍ

VAROVÁNÍ!

- Před jakoukoli opravou nebo údržbou se ujistěte, že se motor řetězové pily zastavil a je studený. Odpojte vysokonapěťový kabel od zapalovací svíčky, abyste zabránili náhodnému spuštění motoru.
- Nezapomeňte, že v nádrži stroje se může nacházet palivo. Bezpečnostní pokyny pro manipulaci s palivem jsou popsány v tomto návodu v části: „Bezpečné zacházení s palivem“.
- Udržujte všechny matice, šrouby a vřuty v dobrém stavu, aby bylo zajištěno bezpečné fungování zařízení.
- Po použití je třeba přístroj očistit od zbytků pilin, prachu a nečistot.



POZOR! Před jakoukoli kontrolou nebo údržbou se vždy ujistěte, že je zařízení vypnuté.

Pomocí jemného kartáče, štětce nebo hadříku očistěte prach z pouzdra zařízení, pilu můžete vyčistit stlačeným vzduchem. Je povoleno čištění vlhkým hadříkem za předpokladu, že zařízení ihned poté vysušíte. Kovové části by měly být ošetřeny olejem. Větrací otvory pravidelně čistěte stlačeným suchým vzduchem. Do větracích otvorů nevkládejte ostré předměty.

Po dokončení prací je potřeba:

- Otřít větrací otvory a zanechat je bez nečistot.
- Otřete pilu suchým hadříkem.



POZOR! K čištění nikdy nepoužívejte agresivní nebo leptavé čisticí prostředky, protože by mohly poškodit plastové části přístroje. Mytí řetězové pily proudem vody není přípustné, voda by mohla poškodit elektrické části pily.

Čisticí prostředky a rozpouštědla, jako je benzín, tetrachlormethan, chlorované čisticí prostředky, čpavek a čisticí prostředky pro domácnost obsahující čpavek, mohou poškodit plastové součásti.



POZOR! Pilu skladujte v dobře větrané místnosti na suchém, bezprašném místě. Skladovat by se mělo pouze funkční zařízení; závady musí být před uskladněním odstraněny.

V případě nehody stroj okamžitě zastavte/vypněte a zavolejte pomoc (pokud to situace vyžaduje).

V případě poruchy zastavte/vypněte stroj a obraťte se na autorizované servisní středisko za účelem odstranění závady.

INFORMACE O VLIVU LÁTEK UVNITŘ ZAŘÍZENÍ NA ZDRAVOTNÍ STAV

V zařízení je malé množství maziva a/nebo oleje, což je látka, která je potenciálně nebezpečná pro zdraví.

Při kontaktu směsi s očima může dojít k mírnému podráždění očí (zarudnutí spojivek). Doporučuje se látku opláchnout teplou vodou.

Kontakt s kůží může někdy způsobit zarudnutí, podráždění a vysušení kůže, zejména při dlouhodobém kontaktu. Doporučuje se látku opláchnout teplou vodou.

Požítí maziva může vyvolat příznaky podráždění trávicího traktu (nevolnost, zvracení, průjem, bolest břicha).

Informace o případné okamžité lékařské pomoci a potřebném zvláštním ošetření: O neodkladném ošetření rozhodne lékař po důkladném posouzení stavu poškozeného. Symptomatická léčba.

INFORMACE O VLIVU LÁTEK UVNITŘ ZAŘÍZENÍ NA ŽIVOTNÍ PROSTŘEDÍ

Látky a součásti zařízení mohou být nebezpečné pro životní prostředí.

INFORMACE O SYSTÉMU SBĚRU ODPADNÍCH ELEKTRICKÝCH A ELEKTRONICKÝCH ZAŘÍZENÍ A ÚLOZE DOMÁCNOSTÍ

1. Každý zákazník může nechat své staré zařízení v obchodě, kde si zakoupil nové zařízení, protože obchod je povinen staré zařízení bezplatně přijmout, pokud si v něm zakoupí nové zařízení stejného typu a funkce.

2. Každý zákazník může odevzdat staré elektrické a elektronické zařízení v místě dodání.

Podle platných právních předpisů je distributor při dodávce zařízení určeného pro domácnost odběrateli (zákazníkovi) povinen bezplatně odebrat použité zařízení pro domácnost v místě dodávky tohoto zařízení, pokud je použité zařízení stejného typu a plnilo stejné funkce jako dodané zařízení.

3. Každý zákazník může ve větším obchodě zanechat své použité zařízení, aniž by si musel kupovat nové.
Podle platných právních předpisů jsou prodejny s prodejní plochou min. 400 m² povinny v této jednotce nebo v její bezprostřední blízkosti bezplatně přijímat použité vybavení domácnosti, jehož vnější rozměry nepřesahují 25 cm, aniž by musely nakupovat nové vybavení do domácnosti.
4. Každý zákazník může odnést použité zařízení na sběrné místo. Informace o nejbližším místě najdete na webových stránkách obce nebo na vývěsní tabuli Městského úřadu.
5. Pokud se rozhodnete nechat zařízení opravit v servisním středisku a oprava zařízení není nákladově efektivní nebo technicky možná, je servisní středisko povinno zařízení bezplatně přijmout.
6. Domácnost hraje velmi důležitou roli při přispívání k opětovnému použití a využití odpadních zařízení. Vhodným nakládáním s vysloužilým zařízením se předchází možným negativním důsledkům pro životní prostředí a pro lidské zdraví.

Takto získaná zařízení se odesílají do specializovaných zpracovatelských zařízení, kde se z nich nejprve odstraní nebezpečné složky. Zbývající prvky jsou recyklovány. Každé zařízení napájené elektřinou nebo bateriemi by mělo být označeno symbolem přeškrtnutého koše:



Symbol přeškrtnutého odpadkového koše umístěný na zařízení, obalu nebo průvodních dokladech znamená, že výrobek nesmí být likvidován společně s jiným odpadem. Uživatel je povinen odnést použité zařízení na určené sběrné místo k řádnému zpracování. Současně je na označení uvedeno, že zařízení bylo uvedeno na trh po 13. srpnu 2005.

Použité zařízení nelikvidujte společně s ostatním odpadem!

Hrozí za to finanční sankce.

Vhodným zacházením s použitým zařízením se předchází možným následkům pro životní prostředí a lidské zdraví.

Zároveň šetříme přírodní zdroje naší Země tím, že znovu využíváme suroviny získané při recyklaci zařízení.

BEZPEČNOST A ODPOVĚDNOST VÝROBCE

Jakékoli použití řetězové pily, které není v souladu s popisem v tomto návodu, se považuje za nevhodné a výrobce nenese odpovědnost za jakékoli škody nebo zranění vzniklé v důsledku takového použití.

Správné používání zahrnuje také dodržování podmínek provozu, údržby, skladování a oprav stanovených výrobcem.

Aby se předešlo nehodám, je třeba dodržovat všechna pravidla pro bezpečné používání a předcházení rizikům. Jakékoli změny provedené uživatelem na konstrukci zařízení mohou mít vliv na bezpečné používání zařízení a zbavují výrobce odpovědnosti za způsobené škody nebo zranění.

ZBYTKOVÉ RIZIKO

Přestože výrobce zařízení odpovídá za jeho konstrukci, která eliminuje nebezpečí, některým rizikovým prvkům se při provozu nelze vyhnout. Zbytková rizika vyplývají z nesprávného chování při práci. Největší nebezpečí hrozí při provádění následujících zakázaných činností:

- používání zařízení dětmi,
- používání zařízení k jiným účelům, než je popsáno v návodu k použití,
- když se v blízkosti nacházejí další osoby, zejména děti nebo zvířata,
- používání zařízení osobami, které nebyly seznámeny s návodem k použití,
- používání zařízení bez vhodného ochranného oděvu a obuvi pro obsluhu,
- používání zařízení s poškozenými kryty nebo pouzdem a bez řádně namontovaných bezpečnostních prvků, např. ochranných krytů nožů apod.

Při dodržování doporučení uvedených v návodu k použití lze zbytkové riziko při používání zařízení eliminovat. Nedodržení výše uvedených doporučení představuje riziko.

VYUŽITÍ

Zařízení je určeno výhradně pro použití na domácí zahradě, jak je popsáno a v souladu s bezpečnostními pokyny uvedenými v tomto návodu k použití. Zařízení lze použít ke kácení stromů, ořezávání větví, přípravě palivového dřeva a dalším činnostem vyžadujícím ořezávání dřeva.

Jakékoli jiné použití by mohlo být pro uživatele nebezpečné a mohlo by přispět k poškození zařízení.

Zařízení by se nemělo používat mimo jiné k:

- řezání jiných materiálů než dřeva a materiálů na bázi dřeva,
- jako páka pro zvedání, přemísťování nebo rozdělování předmětů.

DODATEČNÉ INFORMACE PRO UŽIVATELE

Provádění údržby a seřizování před sezónou nebo po ní může být obtížné i pro pokročilé uživatele. Společnost NAC vám nabízí služby přichystání vašeho zařízení na uskladnění a/nebo provoz. Tato služba může zahrnovat: výměnu zapalovací svíčky, čištění, údržbu, výměnu oleje, výměnu filtrů a promazání pohyblivých částí, broušení a vyvážení nože a další práce související s regulací a údržbou zařízení. To zajistí dlouhodobý a spolehlivý provoz a poskytne jistotu, že je zařízení bezpečné.

PŘÍPRAVA K PROVOZU

Výrobce dodává pilu v kartonovém obalu v částečně rozloženém stavu. Jakmile se seznámíte s návodem k použití a montážními obrázky, neměla by být montáž pily příliš obtížná. Všechny potřebné komponenty pro montáž jsou součástí balení.

VAROVÁNÍ! Řetěz má velmi ostré hrany. Z bezpečnostních důvodů používejte silné ochranné rukavice.

- Nepřibližujte se k řetězu pily, protože se po spuštění motoru začne otáčet.
- Madla musí být suchá, čistá a neušpiněná olejem nebo palivovou směsí.
- Při řezání malých větví a stromů dbejte zvýšené opatrnosti, protože tenký materiál se může zachytit do řetězu pily a zasáhnout obsluhu nebo ji vyvést z rovnováhy.
- Při řezání napjatých větví je třeba dbát na to, aby vás při snížení napětí ve vláknech dřeva odpružená větev neudeřila.
- Zkontrolujte strom, zda na něm nejsou suché větve, které by mohly při kácení spadnout.
- Před odložením pily vždy vypněte motor.

KONSTRUKCE MOTOROVÉ PILY

Vysvětlující obrázky najdete na stránce 4, **Obr. 1**

1. Brzdová páka
2. Pomocné madlo
3. Startovací úchyt se šňůrou
4. Kryt vzduchového filtru
5. Sytič
6. Bezpečnostní aretace plynu
7. Hlavní madlo
8. Ovládací páka plynu
9. Spínač
10. Víčko palivové nádrže
11. Víčko pro plnění olejové nádrže
12. Mazací místa na vodící liště
13. Řetěz
14. Vodící lišta
15. Tlumič
16. Zubová opěrka
17. Kryt převodovky

18. Palivová ruční pumpička (primer)

MONTÁŽ VODÍCÍ LIŠTY

Montáž vodící lišty:

- Sundejte kryt převodovky **1 (Obr. 2A, B)** odšroubováním matic **2 (Obr. 2A)**.
- Namontujte zubovou opěrku **2 (Obr. 3B)** pomocí dodaných šroubů **(Obr. 3A)**.
- Nasadte vodící lištu na kolíky znázorněné na obrázku **1 (Obr. 3B)**.

MONTÁŽ ŘETĚZU

Montáž řetězu:

- Přiblížte vodící lištu **3 (Obr. 4)** k převodovému kolu **1 (Obr. 4)**.
- Nasadte řetěz **2 (Obr. 5)** s ohledem na směr pohybu řetězu při práci. Směr je vyznačen šipkami na liště, na řetězu a těle stroje.

POZOR! Při montáži řetězu je důležité zajistit, aby byl nejprve správně nasazen na hnací kolo a poté na lištu.

Některé modely pil jsou vybaveny spojkovým košem s plovoucím ozubeným kolem. Je důležité, aby byl řetěz správně nasazen na ozubené kolo, protože nesprávná instalace vede k poškození převodových součástí pily. **(Obr. 25)**

POZOR! Únik maziva z řetězu je přirozený, není to důvodem k reklamaci zařízení.

MONTÁŽ KRYTU PŘEVODOVKY

Montáž krytu převodovky:

- Zkontrolujte, zda je zapnutá bezpečnostní brzda, v opačném případě nepůjde kryt nasadit.
- Pamatujte, aby se bod napnutí řetězu **5 (Obr. 5)** nacházel na kolíku **6 (Obr. 5)** umístěném v krytu.

NAPÍNÁNÍ ŘETĚZU

Před zahájením práce musí být řetěz napnutý. K tomu použijte napínací šroub řetězu.

Chcete-li řetěz napnout, povolte matice pouzdra převodovky **2 (Obr. 6)**, zkontrolujte, zda je řetěz ve vodící drážce lišty, a pomocí šroubováku otočte seřizovacím šroubem **1 (Obr. 7)**, dokud není řetěz správně napnutý. Při správném napnutí lze řetěz ve středu lišty zvednout asi o 3-4 mm. Dobře utáhněte upevňovací matice vodící lišty.

POZOR! Během řezání se řetěz natahuje v důsledku zahřívání. Často kontrolujte a upravujte napnutí, protože uvolněný řetěz může snadno vypadnout z lišty nebo se rychle opotřebuje a poškodí lištu.

SYMBOLY NA ZAŘÍZENÍ

Pro bezpečný provoz a údržbu jsou na přístroji umístěny symboly.

Při dodržování těchto pokynů je třeba dbát zvýšené opatrnosti, aby nedošlo k chybě.

Značení symbolů. **(Obr. 10)**

1. Otvor pro doplňování směsi paliva. Umístění: pouzdro palivové nádrže **Obr. 1, bod. 10**.
2. Otvor pro doplňování oleje do řetězu. Umístění: pouzdro olejové nádrže **Obr. 1, bod. 11**.
3. Symbol týkající se spínače. Po přesunutí spínače motoru ve směru „O“ (STOP), motor zhasne.
Umístění: zadní část zařízení vlevo **Obr. 1, bod. 9**.
4. Symbol týkající se sytiče. Po vytažení páčky sytiče, sytič je zapnutý
5. Symbol týkající se množství oleje k mazání řetězu:
 - Směr „MIN“ - snížení množství oleje.
 - Směr „MAX“ - zvýšení množství oleje Umístění: spodní strana pily.
6. Ukazatel seřízení karburátoru:
 - Poloha ukazatele „H“
 - Poloha ukazatele „L“
 - Poloha seřizovacího šroubu volnoběhu "T"
7. Brzda řetězu:
 - Šipka vlevo - uvolněná brzda
 - Šipka doprava - zapnutá brzda

PLNĚNÍ PALIVOVÉ NÁDRŽE

Před prvním spuštěním naplňte palivovou nádrž. **(Obr. 8A, B)**

Při doplňování paliva je třeba dodržovat následující pravidla:

- motor nesmí běžet,
- motor nesmí být horký,
- palivo se nesmí rozlít.

Smíchejte dobře filtrovaný bezolovnatý benzín s oktanovým číslem 95 s kvalitním motorovým olejem - syntetickým nebo polosyntetickým pro vzduchem chlazené dvoutaktní motory a naplňte palivovou nádrž. Pro dvoutaktní motory doporučujeme olej Briggs & Stratton. Doplnění paliva do nádrže pily:

- odšroubujte víčko palivové nádrže **10 (Obr. 1)**,
- nalijte předem připravenou palivovou směs (max. 310 ml),
- zašroubujte víčko palivové nádrže **10 (Obr. 1)**.



POZOR! Většina problémů s motorem je přímo či nepřímo způsobena nekvalitním palivem používaným v zařízení. Použití oleje typu „Mixol“ a jeho derivátů a oleje pro čtyřtaktní motory je zakázáno.

Doporučený poměr směsi: 40:1

Tabulka pro směs 40:1

Množství benzínu v litrech	1	2	3	4	5
Množství oleje v ml	25	50	75	100	125

POZOR! Je zakázáno používat jiné návrhy směsí, v opačném případě dojde ke ztrátě záruky.

MAZÁNÍ ŘETĚZU

Nová pila má prázdnou olejovou nádržku, proto ji před prvním použitím naplňte olejem (**Obr. 9**).

Za tímto účelem:

- Odšroubujte víčko pro plnění olejové nádrže **11 (Obr. 1)**,
- nalejte do nádrže olej max. 200 ml (dbejte na to, aby se do nádrže při plnění nedostaly žádné nečistoty),
- Zašroubujte víčko pro plnění olejové nádrže **11 (Obr. 1)**.

Pro mazání řetězu je nejlepší použít mazivo na lišty a řetěz nebo speciální olej NAX na mazání řetězu.



POZOR!

Nepoužívejte použitý nebo repasovaný olej, protože by mohlo dojít k poškození olejového čerpadla.

Kontrola systému mazání řetězu. Po nastartování motoru nastavte pomocí páky ovládání plynu maximální otáčky a zkontrolujte, zda z řetězu stříká olej, jak je znázorněno na **Obr. 11**.

Průtok oleje pro mazání řetězu lze nastavit zasunutím šroubováku do spodní štěrbiny na straně spojky (**Obr. 12**). Nastavte průtok podle provozních podmínek.



POZOR!

Rozsah seřízení je přibližně ¼ otáčky. Překročení značek MIN nebo MAX způsobí mechanické poškození čerpadla mazání řetězu.

1 - seřizovací šroub



POZOR!

Olejová nádrž (při správně nastaveném mazání) by se měla téměř úplně vyprázdnit do doby, než se spotřebuje palivo. Dbejte na to, aby byla olejová nádrž doplněna při každém doplňování paliva.

Nezapomeňte, že ponechání oleje na mazání řetězu a lišty v olejové nádrže řetězové pily po použití způsobí únik oleje z nádržky. Po ukončení práce doporučujeme vyprázdnit nádržku na mazací olej řetězu a lišty.

Únik maziva z řetězu je přirozený, není to důvodem k reklamaci zařízení.

SPUŠTĚNÍ PILY

Spuštění pily:

- Ujistěte se, že pila stojí stabilně na povrchu a že je kabel zapalovací svíčky připojen k zapalovací svíčce.

- Přesuňte bezpečnostní brzdu (**Obr. 13A, B**) do zapnuté polohy, tj. zatlačte ji směrem od pomocného madla, dokud nezacvakne.
- Spínač **1** (**Obr. 12**) nastavte do polohy „I“ nebo „Start“. (**Obr. 13E**)
- Jednou rukou držte pilu tak, aby byla v klidu, a jednou zatáhněte za startovací šňůru aniž byste za ni trhli (**Obr. 13F**) zkontrolujte, zda je motor zahřátý a zda se nastartuje.
- Pokud se motor nespustí, stiskněte několikrát (4-6krát) palivovou pumpičku (**Obr. 13C**), vytáhněte sytič (**Obr. 13D**) a zatáhněte za startovací šňůru až do prvního taktu práce.
- Zasuňte sytič zpět a zatáhněte za startovací šňůru. Motor by měl nastartovat.

POZOR! Prudké vytahování a trhání za startovací šňůru může způsobit mechanické poškození startéru.

- Po nastartování motoru zatáhněte bezpečnostní brzdu **1** (**Obr. 1**) k pomocnému madlu **2** (**Obr. 1**) a teprve poté pomocí plynové páky zkontrolujte, zda se řetěz otáčí.



POZOR! Pokud motor i přes několik pokusů nenastartuje, může to znamenat, že je zaplavená zapalovací svíčka. Poté je nutné odšroubovat zapalovací svíčku, otřít ji a osušit a poté několikrát bez trhnutí vytáhnout startovací šňůru (bez zapalovací svíčky a s pilou otočenou o 180°), čímž se válec zbaví přebytečného paliva. Poté celý postup spuštění zopakujte.

ŘETĚZOVÁ BRZDA

Bezpečnostní brzda je určena k okamžitému zastavení řetězu motorové pily v případě zpětného rázu, tj. náhlého zvednutí lišty. Brzda se automaticky aktivuje setrvačnou silou.

Před každým použitím zkontrolujte funkčnost bezpečnostní brzdy posunutím páky dopředu. Při ovládání plynové páky zkontrolujte, zda se řetěz netočí. Pokud ano, znamená to, že je bezpečnostní brzda funkční. Po kontrole zatáhněte za brzdovou páku směrem k pomocnému madlu, dokud neuslyšíte cvaknutí.

ŘEZÁNÍ

Před zahájením práce si přečtěte část „Bezpečnostní pokyny“. Doporučujeme nejprve trénovat řezání na jednoduchých polenech, což vám pomůže zvyknout si na ovládání stroje.

Při řezání nevyvíjejte velkou sílu, když motor dosáhne maximálních otáček, použijte mírný tlak.

Pokud se pila zasekne v řezaném materiálu, nesnažte se ji vytáhnout silou, ale použijte klín nebo páku.

OCHRANA PROTI ZPĚTNÉMU RÁZU

Před každým použitím zkontrolujte funkčnost řetězové brzdy tak, že zapnete pilu a při maximálních otáčkách motoru po 1-2 sekundách posunete bezpečnostní brzdu dopředu. Řetěz by se měl při plném chodu motoru okamžitě zastavit. Pokud se řetěz zastavuje příliš pomalu nebo se nezastavuje vůbec, vyměňte před použitím pily brzdový pás a spojkový buben.

Je nesmírně důležité, aby byla před každým použitím zkontrolována správná funkce brzdy a aby byl řetěz udržován ostrý, pro zachování správné úrovně ochrany proti zpětnému rázu. Odstranění ochranných zařízení, nedostatečná údržba nebo výměna lišty či řetězu za nevhodný ekvivalent může zvýšit riziko nebo způsobit vážné zranění.

Typické případy jsou znázorněny na **Obr. 14**.

OVLÁDÁNÍ

KÁCENÍ STROMŮ

Před pokácením stromu:

- Určete směr řezu s ohledem na vítr, sklon stromu, umístění těžkých větví, náročnost práce po pokácení a další faktory (**Obr. 15**).
- Vyčištěním prostoru kolem stromu zajistíte dobrou únikovou cestu.
- Proveďte řez do třetiny hloubky stromu (**Obr. 16**), na straně, kam má strom spadnout.
- Proveďte řez na opačné straně řezu v úrovni o něco vyšší, než je řez.



VAROVÁNÍ!

Při kácení stromu upozorněte osoby, které se mohou nacházet v blízkosti, na možné nebezpečí.

ŘEZÁNÍ KMENE A ODVĚTVOVÁNÍ

Před zahájením prací je třeba posoudit směr sil (napětí) uvnitř celého kmene. Řez vždy dokončete na opačné straně, než je směr vychýlení kmene v místě řezu, aby nedošlo k zaseknutí vodící lišty.

- Strom ležící na zemi (**Obr. 17**): Nařízněte směrem dolů do poloviny, poté kmen otočte a řežte z druhé straně.

- Strom umístěný na podpěrách (**Obr. 18**): V oblasti A řežte zespodu nahoru až do hloubky jedné třetiny a dokončete řezem shora dolů. V oblasti B řežte shora dolů do třetiny hloubky a dokončete řezáním zdola nahoru.
- Odřezávání větví z pokáceného stromu (**Obr. 19**): Nejprve zkontrolujte, na kterou stranu je větev ohnutá. Pak proveďte první řez ze strany ohybu a dokončete řez z druhé strany. Pokud je větev ohnutá jako na (**Obr. 19**) - řežte odspodu nahoru, dokončete řezáním od shora dolů.
- Odřezávání větví káceného stojícího stromu (**Obr. 20**).



Pozor! Nejdříve větev zkraťte asi na polovinu průměru a poté ji seřízněte shora.



VAROVÁNÍ!

Vždy se ujistěte, že máte dobrou oporu nohou. Nestůjte na kmenech stromů. Dávejte pozor na kutálení se řezaného polena.

Dávejte pozor na pružení odřezávané větve.

Nepoužívejte řetězovou pilu na nestabilním podkladu nebo na žebříku. Nepracujte s nataženými rukama. Neřežte nad výškou ramen.

Motorovou pilu držte vždy oběma rukama.

ÚDRŽBA

Pravidla pro bezpečnou údržbu zařízení jsou popsána v této příručce v kapitole: „Údržba a skladování“ v části „Zvláštní bezpečnostní pravidla pro motorové pily“.



VAROVÁNÍ!

Před čištěním, kontrolou nebo opravou zařízení se ujistěte, že je motor vypnutý a není horký. Odpojte zapalovací svíčku, abyste zabránili náhodnému spuštění motorové pily.

ČIŠTĚNÍ VZDUCHOVÉHO FILTRU

Znečištěný vzduchový filtr zvyšuje spotřebu paliva a snižuje výkon motoru. Vzduchový filtr čistěte podle potřeby, nejméně po každých 5 hodinách řezání. Piliny na povrchu filtru lze odstranit kartáčem. K čištění filtru z vnitřní strany použijte stlačený vzduch.

Pro přístup ke vzduchovému filtru vyšroubujte křídlovou matici **1 (Obr. 21)** a sundejte kryt vzduchového filtru **2 (Obr. 21)**.

Poté vyšroubujte křídlovou matici, která drží vzduchový filtr **1 (Obr. 22)** a vyjměte vzduchový filtr **2 (Obr. 22)**. Vzduchový filtr je třeba demontovat, vypláchnout benzínem, vysušit a případně vyměnit za nový.

ŽEBRA VÁLCE

Prach nahromaděný na žebrech válce může způsobit přehřátí motoru řetězové pily, proto je třeba žebra válce pravidelně kontrolovat a čistit při servisu vzduchového filtru.

ÚDRŽBA ZAPALOVACÍ SVÍČKY

Pro zajištění správného chodu motoru je třeba zkontrolovat stav zapalovací svíčky, která by měla být čistá a mezera mezi elektrodami by měla být 0,5-0,7 mm. Musí být použity originální zapalovací svíčky TORCH L8RTF. Následující úkony provádějte vždy s vypnutým motorem.

1. Opatrně stáhněte vysokonapěťový kabel ze zapalovací svíčky. Netahejte za kabel, ale přímo za zástrčku.
2. Odšroubujte zapalovací svíčku pomocí dodaného klíče na zapalovací svíčky.
3. Vizually zkontrolujte zapalovací svíčku, zda není poškozená a znečištěná. K odstranění nánosů karbonu a sazí použijte měděný drátěný kartáč.
4. Zkontrolujte mezeru pomocí spárové měrky a ustavte vzdálenost elektrod na 0,5-0,7 mm (**Obr. 23**).
5. Zkontrolujte podložku zapalovací svíčky a otočte zapalovací svíčku klíčem na svíčky. Utahovací moment 12-15 Nm.
6. Připojte napájecí kabel k zapalovací svíčce.
7. V případě problémů se obraťte na servisní středisko NAC.

ČIŠTĚNÍ VODÍCÍ LIŠTY A ŘETĚZU

Stav lišty a řetězu kontrolujte po každých 5 hodinách provozu nebo častěji v závislosti na provozních podmínkách.

Za tímto účelem sundejte řetěz z lišty a poté:

- odstraňte piliny z vodící drážky a olejového otvoru,
- namažte vedení řetězu otvorem pro přívod maziva, který se nachází na konci vodící lišty **12 (Obr. 1)**.

Vodící lišta by se měla čas od času otočit, aby se zabránilo jejímu rychlému opotřebení.

Drážka vodící lišty by měla mít vždy obdélníkový tvar.

Zkontrolujte opotřebení drážky vodící lišty. Přiložte pravítko **1 (Obr. 24)** k vodící liště na vnější stranu čepele. Pokud vznikne mezera (**2 Obr. 24**), drážka je v pořádku. V opačném případě, pokud mezera není **3 (Obr. 24)**, řetězec je nakloněn (**4 Obr. 24**) a drážka je opotřebovaná. Taková vodící lišta vyžaduje opravu nebo výměnu.

KONTROLA PASTORKA

Zkontrolujte, zda na řetězovém pohonu nejsou praskliny a zda nedochází k jeho nadměrnému opotřebení. Pokud zjistíte opotřebení, vyměňte pastorek za nový. Nikdy nenasazujte nový řetěz na opotřebovaný pastorek nebo opotřebovaný řetěz na nový pastorek. (**Obr. 25**)

- 1 - spojkový koš s pevným pastorkem
- 2 - plovoucí pastorek
- 3 - jehlové ložisko
- 4 - spojkový koš s plovoucím pastorkem

SEŘÍZENÍ KARBURÁTORU

Karburátor přístroje byl seřízen z výroby, ale při běžném používání může vyžadovat dodatečné seřízení. Před touto činností se však ujistěte, že:

- pila byla předtím spuštěna a zahřáta,
- sytič je vypnutý,
- vzduchový a palivový filtr jsou čisté,
- směs je čerstvá a bez nečistot.

Seřízení volných otáček můžete provést sami pomocí šroubu označeného **1 (Obr. 26)**. Otáčením šroubu proti směru hodinových ručiček se otáčky snižují, otáčením šroubu ve směru hodinových ručiček se otáčky zvyšují. Chcete-li nastavit otáčky, otáčejte šroubem pro nastavení volnoběhu pomalu ve směru hodinových ručiček, dokud se řetěz nezačne otáčet, a poté otáčejte šroubem v opačném směru, dokud se řetěz nepřestane pohybovat.

POZOR! Pokud se řetěz po seřízení při volnoběhu motoru pohybuje, nechte jej opravit v autorizovaném servisu NAC.

Nastavení složení směsi: tuto operaci by měl provádět servisní technik, protože nesprávné nastavení může způsobit přehřátí nebo zadření motoru. Nedostatečné nastavení má nepříznivý vliv na ochranu životního prostředí a nese s sebou riziko ztráty záruky. Neprovádějte tento úkon, pokud nemáte potřebné znalosti a nářadí.

BROUŠENÍ ŘETĚZU

Řezný nástroj by měl být vždy čistý a ostrý, aby práce probíhala efektivně a bezpečně. Provozování motorové pily s tupým řetězem způsobuje rychlejší opotřebení řetězu, vodící lišty i hnacího řetězového kola a v extrémních případech může vést k přetržení řetězu. Proto je důležité nechat řetěz včas nabrousit. Vlastní broušení řetězu vyžaduje speciální nářadí a dovednosti, proto je vhodné svěřit broušení řetězu kvalifikovaným osobám nebo servisům zahradní techniky. Doporučujeme autorizovaný servis NAC.

Čepele je třeba brousit, když:

- piliny jsou ve formě prachu,
- řezání vyžaduje dodatečnou sílu,
- stopa řezu není rovná,
- vibrace jsou silnější,
- zvyšuje se spotřeba paliva.

Varování! Používejte ochranné rukavice.

Před ostřením:

- ujistěte se, že je řetěz v bezpečné poloze,
- zkontrolujte, zda je motor vypnutý,
- Připravte si kulatý pilník vhodné velikosti pro řetěz (rozteč řetězu: 0,325 palce; velikost pilníku: 3/16 palce (4,76 mm)).

Nasadte pilník na čepel a zatlačte dopředu.

Držte pilník v poloze jako na **Obr. 27**.

Po nastavení každé čepele zkontrolujte hloubku a zpilujte ji na správnou úroveň, jak je uvedeno na **Obr. 29A, B**.

Varování!

Dbejte na to, aby byl přední okraj zaoblený, aby se snížilo riziko odskočení nebo zlomení spojovacího oka. (**Obr. 28**)

- 1 - správná kontrola
 - 2 - zaoblení ramene
 - 3 - standardní hloubka
- Ujistěte se, že má každá čepel stejnou délku a úhel.
- 4 - délka čepele
 - 5 - úhel pilování
 - 6 - úhel boční destičky
 - 7 - úhel řezu horního drážky

DALŠÍ RADY

Zkontrolujte, zda nedochází k úniku paliva, nejsou uvolněné spoje a nejsou poškozené hlavní části pily, zejména spoje madel a upevnění vodící lišty. Pokud zjistíte nějaké závady, zajistěte, aby byly před opětovným spuštěním opraveny.

PŘEPRAVA

PŘÍPRAVA NA PŘEPRUVU

- Před přenášením pily vypněte.
- Před přepravou pily nasadte ochranný kryt na řetěz a zatáhněte brzdu řetězu.
- Pilu přenášejte držením předního madla, abyste předešli možnému zranění.
- Při přepravě pily zajistěte přepravními popruhy a pokud možno ji přepravujte v původním obalu.

SKLADOVÁNÍ

Pilu skladujte na suchém, větraném a bezpečném místě, mimo dosah dětí.

Pokud pilu nepoužíváte, skladujte ji čistou, na rovném a suchém povrchu. Pokud je přestávka v provozu delší než 3 měsíce, měli byste:

- vyprázdnit a vyčistit palivovou nádrž,
- palivo zlikvidujte v souladu s platnými předpisy,
- sundejte řetěz a vodící lištu a očistěte je nastříkáním konzervačního oleje,
- zařízení důkladně vyčistěte, zejména žebra válce a vzduchový filtr.

KONTROLA A DIAGNOSTIKA PROBLÉMŮ

KONTROLY

Kontroly		Před každým použitím	Po zakončení prací nebo denně	Po každém doplnění paliva	Jednou týdně	Jednou měsíčně	V případě poškození	V případě potřeby
Celý přístroj	vizuální kontrola (stav, úniky)	x		x				
	vyčistit		x					
Spínač a zámek plynu, kombinovaný spínač	provést zkoušku	x		x				
Brzda řetězu	provést zkoušku	x		x				
	vyčistit		x					x
Palivový filtr v palivové nádrži	zkontrolovat					x		
	vyčistit, vyměnit filtr						x	
Palivová nádrž	vyčistit					x		
Nádržka na řetězový olej	vyčistit					x		
Mazání řetězu	zkontrolovat	x						
Pilový řetěz	kontrola, kontrola ostrosti	x						x
	kontrola napnutí	x						x
	naostřit							x
Vodící lišta	kontrola opotřebení a poškození	x						
	vyčistit a obrátit				x			x
	vyměnit						x	x
Pastorek řetězu	zkontrolovat				x			
Vzduchový filtr	zkontrolovat	x						x
	vyměnit						x	
Žebra válce	vyčistit					x		
Karbúrátor	kontrola nastavení volnoběhu - řetěz se nesmí otáčet	x						x
	nastavení volnoběžných otáček							x
Zapalovací svíčka	upravit mezeru mezi elektrodami							x
Všechny dostupné matice a šrouby (kromě seřizovacích šroubů)	utáhnout							x
Řetězový zachytávač	zkontrolovat / vyměnit	x		x				x

Výše uvedené intervaly údržby platí pouze pro běžné provozní podmínky. Pokud je denní provozní doba delší než obvykle nebo jsou podmínky práce obtížné (velmi prašné prostředí, dřevo bohaté na pryskyřici, tropické dřevo atd.), je třeba uvedené operace provádět mnohem častěji.

ŘEŠENÍ PROBLÉMŮ

Problém	Možná příčina	Řešení problému
Potíže při startování studeného motoru.	Nedostatek paliva.	Zkontrolujte hladinu paliva, v případě potřeby doplňte palivovou směs.
	Zaplavená nebo poškozená zapalovací svíčka.	Zkontrolujte, vyčistěte nebo vyměňte zapalovací svíčku.
	Na zapalovací svíčce není jiskra.	Vyměňte zapalovací svíčku za novou.
	Žádné sání.	Viz část: Spouštění motoru.
	Znečištěný vzduchový filtr.	Vyčistěte nebo vyměňte filtr.
Zařízení se vypíná a je obtížné je znovu nastartovat.	Došla palivová směs.	Naplňte palivovou nádrž.
	Karburátor je ucpaný.	Vyčistěte karburátor.
	Vypnutý spínač zapalování.	Vypněte spínač.
	Příliš velký nános karbonu na zapalovací svíčce.	Vyčistěte nános karbonu na zapalovací svíčce.
	Ucpaný/znečištěný palivový filtr.	Vyměnit.
	Zapnutý sytič.	Vypněte sytič.
Nízké otáčky motoru a slabý řezný výkon.	Chladič válce je ucpaný, v horní části válce se nahromadilo příliš mnoho usazenin.	Vyčistěte válec.
	Ucpaný olejový okruh a/nebo vzduchový filtr.	Vyčistěte.
	Špatně napnutý nebo nenabroušený řetěz.	Seřďte a/nebo naostřete.
	Znečištěný vzduchový filtr.	Vyčistěte nebo vyměňte.
Volnoběh je nestabilní.	Palivový kolík je zašroubován příliš silně a/nebo dorazový šroub není správně nastaven.	Nechte seřídít v servisu zahradní techniky. Doporučujeme autorizovaný servis NAC.
	Palivový kolík je příliš uvolněný a/nebo olej je příliš hustý.	Nechte seřídít v servisu zahradní techniky. Doporučujeme autorizovaný servis NAC.
	Voda nebo nečistoty v palivovém systému.	Vyměňte palivo, a pokud to nepomůže, svěřte opravu specializovanému servisu.

POZOR! Pokud jednotka vyžaduje další údržbu, obraťte se na centrální servis společnosti NAC.

ZÁRUKA A SERVIS

Zakoupený výrobek je určen pouze pro amatérské (hobby) použití. Pokud je zařízení používáno k jiným účelům (komerčním, profesionálním), má to za následek ztrátu záruky za zakoupené zařízení. Informace o záruce a servisní síti společnosti NAC naleznete v přiloženém záručním listu.

Nezapomeňte, že zařízení je třeba po každém použití vyčistit. Udržování zařízení v čistotě zajistí jeho dlouhodobý a spolehlivý provoz. Čištění, údržba a pravidelné kontroly nejsou opravami. Autorizovaná servisní střediska NAC mohou tyto činnosti provádět jako zpoplatněnou službu.

MONTÁŽNÍ SCHÉMATA ZAŘÍZENÍ

Montážní schémata zařízení naleznete na stranách 9 a 10.

PROHLÁŠENÍ O SHODĚ

Výrobce:

název: **NAC Sp. z o.o.**

adresa: Al. Krakowska 39, 05-090 Raszyn, Polsko

s plnou odpovědností prohlašuje, že zařízení:

název: **Řetězová pila**model: **NAX 200C**sériové číslo: 047 **22** 2490749917 5000 **000001** - 047 **24** 2490749917 5000 **999999**

splňuje základní požadavky:

- ❖ směrnice o strojních zařízeních **MD 2006/42/EC**,
- ❖ směrnice o elektromagnetické kompatibilitě **EMC 2014/30/EU**,
- ❖ směrnice o hluku **NEE 2000/14/EC příloha VI** a **2005/88/EC**,

splňuje požadavky následujících harmonizovaných norem:

- ✓ **EN ISO 11681-1A:2011**,
- ✓ **EN ISO 14982:2009**,

a splňuje požadavky:

- ✓ 2016/1628/EU, 2018/989/EU.

2000/14/EC: použitý postup posuzování shody podle přílohy VI

- ❖ naměřená maximální hladina akustického výkonu LWA je 110 dB(A),
- ❖ garantovaná hladina akustického výkonu LWA je 117 dB(A).

Postupy posuzování shody byly provedeny za účasti notifikovaného subjektu:

název: TÜV SÜD Product Service GmbH

adresa: Ridlerstrasse 65, 80339 München, Germany

identifikační číslo: 0123

číslo zprávy o průzkumu: M6A 075033 0040 Rev.01

Place of submission and storage of the Technical Documentation:

Adresa:

NAC Sp. z o.o.

Al. Krakowska 39,

05-090 Raszyn

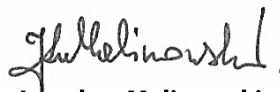
**Jarosław Malinowski****Ředitel pro technické záležitosti a certifikaci****Raszyn, 3. září 2021**

ZÁRUKA

Vážení,

Děkujeme vám za zakoupení našeho produktu a blahopřejeme vám ke správné volbě. Zařízení, které jste si zakoupili, bylo navrženo a vyrobeno s využitím nejnovějších technologií a představuje prvotřídní standardy kvality a spolehlivosti a zároveň je šetrné k životnímu prostředí.

Rádi bychom vás upozornili na povinnost důkladně se seznámit s postupy uvedení do provozu a obsluhy před použitím zařízení; tyto postupy jsou uvedeny v návodu k použití dodaným se zařízením.

Naše specializovaná síť servisních středisek vám poskytne veškerou potřebnou pomoc v oblasti technického a provozního poradenství.

*Užitečné servisní informace a seznam autorizovaných servisních středisek najdete na stránkách:
www.naxpower.com*

ZÁRUČNÍ PODMÍNKY

1. Firma NAC zaručuje efektivní provoz zařízení v souladu s technickými a provozními podmínkami popsány v návodu k použití.
2. Na zařízení je spotřebiteli „(tj. fyzické osobě, která uskutečňuje právní úkon s podnikatelem, který přímo nesouvisí s její podnikatelskou nebo profesní činností)” poskytována záruka po dobu 36 měsíců a podnikateli „(tj. fyzické osobě, právnické osobě a organizaci, která vykonává podnikatelskou nebo profesní činnost vlastním jménem)” záruka po dobu 12 měsíců. Po uplynutí této doby má uživatel nárok na zpoplatněnou opravu. **Podmínkou 36- měsíční záruky je provedení záruční kontroly v autorizovaném servisním středisku NAC mezi 12. a 24. měsícem používání. Kontrola je bezplatná, ale náklady na dodání zařízení do servisu a spotřební materiál, jako je olej, svíčka, vzduchové filtry, palivové filtry, hradí uživatel/majitel zařízení.** Na baterie se záruka nevztahuje.
3. Všechny závady, které se projeví během záruční doby v důsledku vad materiálu, sestavení nebo výrobní vady, budou bezplatně opraveny.
4. Záruční ochrana je založena na dokladu o zakoupení zařízení od autorizovaného distributora zařízení NAX spolu s podepsaným výtiskem tohoto záručního listu vydaného oficiálním autorizovaným distributorem značky NAX v den prodeje. Záruční ochrana nebude poskytnuta, pokud je záruční výtisk certifikován/orazítkován společností, která není autorizovaným distributorem společnosti NAX. Tato záruka platí pro území Polské republiky.
5. Závady na zařízení, na které se vztahuje záruka, budou odstraněny do 14 pracovních dnů od převzetí v autorizovaném servisním středisku společnosti NAC. Tato lhůta může být ve výjimečných případech prodloužena na 30 pracovních dnů.
6. Z důvodů, které ručitel nemůže ovlivnit, může být výše uvedená lhůta prodloužena, zejména pokud výrobek vyžaduje dodatečné ověření/zkoušku nebo pokud nastanou okolnosti vyšší moci, které znemožňují její dodržení, např.: záplavy, požár, stávkový, přírodní katastrofy, dovozní omezení atd.
7. Záruka se nevztahuje na činnosti, jako je montáž, údržba, pravidelný servis, seřizování a čištění, jakož i na kontroly, výměny oleje a filtrů, včetně materiálů a dílů použitých k výše uvedeným činnostem. Tyto činnosti lze provádět za poplatek. Záruka se nevztahuje na přirozené opotřebení nebo poškození baterií v důsledku běžného používání.
8. Pro odstranění závad nebo poškození je třeba zařízení spolu s dokladem o koupi a platným záručním listem doručit do: nejbližšího autorizovaného servisního střediska nebo využít výhodného systému "door to door" nebo do místa nákupu. Zařízení by mělo být předem vyčištěno. Servis/obchod může odmítnout opravu nevyčištěného zařízení. Pokud má být spotřebič přepravován, je nutné, aby byly ze spotřebiče před předáním kurýrovi nebo prodejci vypuštěny provozní kapaliny (palivo a olej). Obal musí zajistit bezpečnou přepravu, doporučuje se originální balení.
9. Způsob vyřízení reklamace určí ručitel. Po dobu trvání záruční opravy není ručitel povinen dodat náhradní zařízení.
10. Tato záruka platí za předpokladu, že je zařízení správně používáno, udržováno a obsluhováno v souladu s příloženým návodem k použití.
11. Uživatel je povinen se okamžitě zdržet používání vadného přístroje. Další používání vadného přístroje může způsobit další závady a ohrozit zdraví nebo život uživatele nebo třetích osob.
12. Záruka se nevztahuje na škody způsobené: mechanickým poškozením, nesprávným používáním, úpravami a opravami provedenými neoprávněnými osobami. To platí i pro montáž a používání nesprávných dílů a filtrů, maziv, olejů a paliv.
13. Zničení případných záručních pečeti nebo štítku se sériovým číslem může být důvodem k odmítnutí záruky.
14. Záruka se nevztahuje na závady způsobené bleskem, požárem, povodní nebo jinými přírodními katastrofami.
15. Záruka se nevztahuje na spotřební díly, které podléhají přirozenému opotřebení během provozu a jejichž stav musí uživatel kontrolovat, jako jsou: klínové řemeny, žárovky, filtry, zapalovací svíčky, kola, nože a ostří, držáky nožů, strunové hlavy, řetězy, vodítka řetězů, ovládací lanka, drážky a pojistné kolíky.
16. Společnost NAC nenes odpovědnost za přímé nebo nepřímé škody, ztráty nebo náklady vyplývající z používání nebo nemožnosti používat zařízení k jakémukoli účelu.
17. Pokud je nutné před provedením opravy provést na zařízení údržbové práce, může je servis/obchod se souhlasem uživatele/reklamujícího provést za poplatek.
18. Pokud se při opravě zjistí, že je nutné vyměnit součásti související s bezpečností uživatele nebo třetích osob (včetně nožů, řetězů, vodítek, ochranných krytů řezných součástí a dalších součástí souvisejících s bezpečností), je servisní středisko povinno tyto součásti vyměnit, a to i v případě zpoplatnění se souhlasem uživatele/reklamujícího. V případě odmítnutí vrátí servis výrobek zpět bez provedení opravy.
19. Záruka se nevztahuje na případné poškození vzniklé na věcech nebo osobách.
20. Záruka na prodané zboží nevylučuje, neomezuje ani nepozastavuje právo kupující fyzické osoby vycházející z ustanovení o neshodě zboží se smlouvou na vady prodaného zboží.

ZÁRUČNÍ LIST

.....
Název zařízení*

.....
Model *

.....
Datum prodeje *

.....
Výrobní číslo zařízení *

.....
Výrobní číslo motoru

Prohlašuji, že jsem se seznámil/a s návodem k použití a záručním listem. Zakoupené zařízení jsem obdržel v provozuschopném stavu, kompletní, s dokladem o koupi.

Čitelný podpis kupujícího

.....
Razítko a čitelný podpis prodávajícího*¹

* *Vyplní prodávající*

***1 Prohlašuji, že jsem oficiálním autorizovaným distributorem zařízení NAX.**

Uvedení nepravdivého údaje subjektem, který není autorizovaným distributorem zařízení NAX, může mít za následek trestní odpovědnost prodejce podle čl. 271 a odst. 286 Trestního zákoníku.

P.č.	Data	Číslo protokolu o opravě	Razítko firmy
	Datum ohlášení stroje		
	Datum dokončení opravy		
	Datum vydání stroje		
	Datum ohlášení stroje		
	Datum dokončení opravy		
	Datum vydání stroje		
	Datum ohlášení stroje		
	Datum dokončení opravy		
	Datum vydání stroje		
	Datum ohlášení stroje		
	Datum dokončení opravy		
	Datum vydání stroje		

Originální protokol o opravě je rovnocenný se záznamem v záručním listu.

