

# HASZNÁLATI ÚTMUTATÓ ÉS JÓTÁLLÁSI JEGY

AKKUMULÁTOROS BOKOR- ÉS GYEPFORMÁZÓ OLLÓ

Modellek: TA36-JN, TA36H-JN, TA72-JN, TA72H-JN

**NAC**  
NEW AMERICAN CONCEPT

**SERWIS.NAC.COM.PL**

TELJESKÖRŰ SZERVÍZ SZOLGÁLTATÁS



Maximális elégedettséget garantálunk



## **AKKUMULÁTOROS BOKOR- ÉS GYEPFORMÁZÓ OLLÓ** **Modellek: TA36-JN, TA36H-JN, TA72-JN, TA72H-JN**

**Gyártó: NAC Sp. z o.o.**  
**Al. Krakowska 39, 05-090 Raszyn**  
**fax +48 22 314 93 09**  
**www.nac.com.pl, info@nac.com.pl**

**Központi Ügyfélszolgálat - Raktár**  
**Strobów 2E, 96-100 Skierniewice, 96-100 Skierniewice**  
**fax +48 46 819 35 29**  
**serwis.nac.com.pl, serwis@nac.com.pl**



### **Figyelem!**

**Telepítés vagy üzemeltetés előtt kérjük, olvassa el ezt a használati útmutatót.**

**A készüléket elsősorban házkörűli használatra tervezték.**

**A készülék professzionális, félprofesszionális vagy kereskedelmi célú használata esetén a garancia érvényét veszti.**

## TARTALOMJEGYZÉK

Tartalomjegyzék	3
Műszaki adatok	3
Grafikus oldalak és piktogramok leírása	4
Általános biztonsági rendelkezések	5
Különleges biztonsági előírások az akkumulátoros bokor- és gyeppformázó ollóra vonatkozóan	7
A készülékben lévő anyagok egészségre gyakorolt hatásaira vonatkozó információk	7
A készülékben lévő anyagok környezeti hatásáról szóló információk	7
Tájékoztató az elektromos és elektronikus berendezések hulladékgyűjtési rendszeréről és a háztartások szerepéről	7
Biztonság és gyártói felelősség	8
Maradványkockázat	8
További felhasználói információk	8
Alkalmazás	9
Első indítás előtt	9
Aktiválás	10
Használat	11
Tisztítás, karbantartás és tárolás	13
Ellenőrzések és problémadiagnosztika	13
Jótállás és szerviz	13
Kéziszerszám összeszerelési sémák	14
Megfelelőségi nyilatkozat	15
Jótállási feltételek	18
Jótállási jegy	19

## MŰSZAKI ADATOK

AKKUMULÁTOROS BOKOR- ÉS GYEPFORMÁZÓ OLLÓ				
Típus, modell	TA36-JN	TA36H-JN	TA72-JN	TA72H-JN
Névleges feszültség	3,6V DC		7,2V DC	
Terhelés nélküli ciklusok száma	950 / perc		1200 / perc	
Maximális vágási vastagság	8 mm		8 mm	
Gyeppformázó kés szélessége	70 mm		93 mm	
Bokorformázó kés szélessége	100 mm		150 mm	
Elektromos védelmi osztály	III			
Akkumulátor	3,6 V, Li-Ion, 1500 mAh		7,2 V, Li-Ion, 1500 mAh	
Hangnyomásszint LpA	62 dB (A), K=2 dB (A)		63 dB (A), K=4 dB (A)	
Mért hangteljesítményszint LWA	82 dB (A), K=2 dB (A)		83 dB (A), K=4 dB (A)	
Garantált hangteljesítményszint LWA	84 dB(A)		87 dB(A)	
Fogantyú vibrációs szintje	5,5 m/s <sup>2</sup> , K=1,5 m/s <sup>2</sup>			
Az akkumulátor töltési ideje	3-5 óra			
Tömeg	0,5 kg	1,6 kg	0,8 kg	1,8 kg
<b>Töltő</b>				
Típus, modell	HYCH0500500G		HYCH0900400G	
Tápfeszültség és frekvencia	230-240VAC, 50Hz		230-240VAC, 50Hz	
Névleges teljesítmény	4 W		4,6W	
<b>A töltő teljesítménye</b>				
Töltési feszültség	5V DC		9V DC	
Elektromos védelmi osztály	II			
Maximális töltőáram	0,5A		0,4A	
Maximális felhasználható teljesítmény	3,68 W		3,6W	
Töltési idő	3-5 óra			
Az eszköz becsült működési ideje*				
- fűnyíró tartozékkal	30 perc		35 perc	
- sövényvágó tartozékkal	35 perc		45 perc	
*a várható üzemidő nem határozható meg pontosan, mivel olyan tényezőktől függ, mint a használat intenzitása, a környezeti hőmérséklet, az akkumulátor töltése és a használat közötti idő.				
Gyártási év	2022			

A készülék a következőket tartalmazza:

- akkumulátoros bokor- és gyeppformázó olló
- hosszabbított fogantyú (TA36H-JN, TA72H-JN modelleknél),
- beépített újratölthető akkumulátor,
- akkumulátortöltő,
- fűnyíró tartozék,
- sövényvágó tartozék,
- használati utasítás, EK-megfelelőségi nyilatkozat, jótállási feltételek és jótállási jegy.

## GRAFIKUS OLDALAK ÉS PIKTOGRAMOK LEÍRÁSA

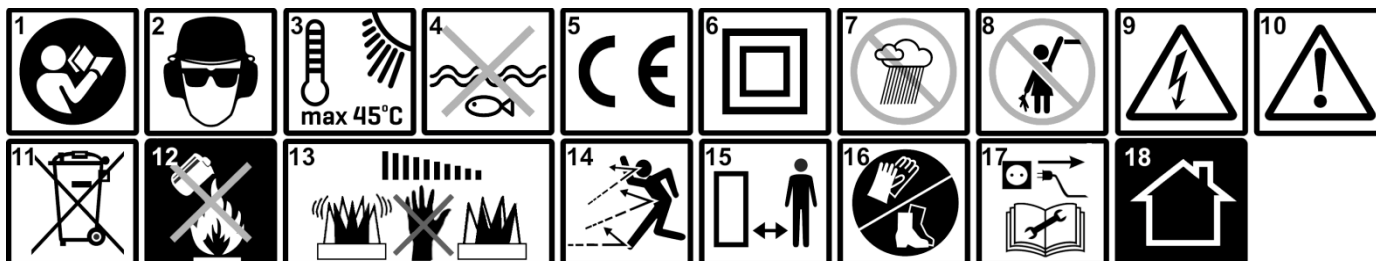

1. Fontos! Olvassa el az utasításokat, és kövesse a figyelmeztetéseket.
2. Viseljen védőszemüveget és fülvédőt.
3. Maximális környezeti hőmérséklet.
4. Ne dobja vízbe.
5. A készülék megfelel az EU irányelvek és biztonsági szabványok követelményeinek.
6. A töltő elektromos védelmének második osztálya.
7. Ne használja magas páratartalmú körülmények között.
8. A berendezést tartsa távol a gyermekektől.
9. Figyelem! Áramütés veszélye.
10. Figyelem! Veszély. Legyen különösen óvatos.
11. Ne dobja ki az elektromos berendezéseket válogatatlan települési hulladékként. Minden használt elektromos és elektronikus terméket egy erre a célra kijelölt helyen kell tárolni. Ez a követelmény az Európai Unió összes országában érvényes. Az ilyen termékeket nem szabad a válogatatlan települési hulladékkal együtt kidobni. A régi készülékek újakra történő cseréjekor a kereskedő jogszabályi kötelezettsége, hogy a régi készüléket legalább ingyenesen visszavegye ártalmatlanításra.
12. Ne dobja tűzbe.
13. Figyelem! A vágószerszemet a készülék kikapcsolása után egy ideig működik.
14. Óvakodjon az eldobott tárgyaktól.
15. Tartson biztonságos távolságot a közelben lévőkktől.
16. Használjon védőkesztyűt. Viseljen biztonsági cipőt.
17. Javítás vagy karbantartás előtt válassza le a töltőt az áramforrásról.
18. A töltőt csak beltérben használja.

## Egyéb jelölések a gépen

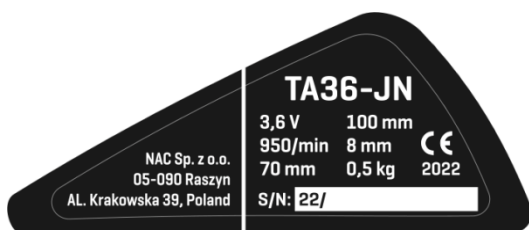

Példa olló adattábla



Töltők adattáblái



Garantált szint  
akusztikus teljesítmény szint

Az adattábla a készülékházon található. Az adattáblán szereplő információk alapvető fontosságúak a megfelelő pótalkatrészek és karbantartási műveletek meghatározásához.

Ezt a kézikönyvet a készülék szerves részének kell tekinteni. Úgy tárolja a készülék számára kialakított helyen, hogy könnyen hozzáférhető legyen. Kérjük, ne felejtse el átadni ezt az útmutatót az új tulajdonosnak vagy kezelő személynek, ha a készüléket továbbértékesíti vagy átadja.

## Elektromotoros gépekre és berendezésekre vonatkozó biztonsági szabályok

A készülék alkalmasnak tekinthető a mérsékelt, egyenletesen párás éghajlatú országokban történő használatra.



### FIGYELMEZTETÉS!

- ✓ Olvassa el figyelmesen az utasításokat. Ismerje meg az elektromos meghajtású készülékekre vonatkozó biztonsági előírásokat, valamint a készülék vezérlését és helyes használatát.
- ✓ Az alábbi figyelmeztetések és biztonsági utasítások figyelmen kívül hagyása áramütést, tüzet és/vagy súlyos sérülést okozhat.
- ✓ Órizzon meg ezt a kézikönyvet későbbi felhasználás céljából.
- ✓ Ezt a készüléket olyan személyek (beleértve a gyermekeket is) nem használhatják, akiknek csökkent fizikai, érzékszervi vagy szellemi képességei vannak, vagy nem rendelkeznek a készülékkel kapcsolatos tapasztalattal vagy ismeretekkel, kivéve, ha a biztonságukért felelős személy felügyeli őket, vagy a készülék használatára vonatkozó utasításoknak megfelelően használják a készüléket.
- ✓ Ne engedje, hogy a kéziszerszámot gyermekek, 16 év alatti fiatalok és a kezelési útmutatót nem ismerő személyek kezeljék.

## A munkaterület biztonsága

- Tartsa a munkaterületet rendben és világítsa meg jól. A rendetlenség és a rossz megvilágítás hozzájárul a balesetekhez.
- Ne használjon elektromos meghajtású szerszámot robbanásveszélyes környezetben, ahol gyúlékony folyadékok, gázok vagy por van jelen. Elektromos szerszámok használatakor szikra keletkezhet, amely begyűjtheti a port vagy gázokat.
- Ne engedjen gyermekeket vagy megfigyelő személyeket olyan terület közelébe, ahol elektromos meghajtású berendezéseket használnak. Ha elterelik a figyelmét elveszítheti az irányítást a készülék felett. Az elektromos meghajtású kerti szerszámokat tartsa a kívülállóktól távol.
- Az üzemeltető vagy kezelő felelős a más személyeket vagy a környezetet érintő balesetekért vagy veszélyekért.

## Elektromos biztonság

- Az elektromos szerszámok csatlakozóinak illeszkedniük kell a csatlakozóaljzatba. Semmilyen módon ne alakítsa át a csatlakozódugót. Földelt elektromos szerszámokhoz ne használjon hosszabbító kábelt. A dugalj és aljzatok megváltoztatásának hiányában csökken az áramütés veszélye.
- Kerülje a földelt vagy rövidzárlatos felületek, például csövek, fűtőtestek, központi fűtésradiátorok és hűtőszekrények érintését. Földelt vagy rövidre zárt alkatrészek érintése növeli az áramütés veszélyét.
- Esőtől és nedves környezettől óvja az elektromos meghajtású szerszámokat. Ha víz kerül az elektromos szerszámba, nő az áramütés veszélye.
- Ne feszítse meg a csatlakozó kábeleket. Soha ne a tápkábelnél fogva hordozza az elektromos meghajtású szerszámot vagy húzza ki a csatlakozót a hálózati aljzatból. Óvja a kábelt hőtől, olajtól, éles szélektől és mozgó alkatrészekről. A sérült vagy összetekeredett csatlakozó kábel növeli az áramütés veszélyét.
- Ha az elektromos szerszámot a szabadban használja, kültéri használatra tervezett hosszabbítót vegyen igénybe. Az ilyen hosszabbító használata csökkenti az áramütés veszélyét.
- A tápfeszültségből származó áramütés elleni védelemként használjon hibaáramvédő kapcsolóval (RCD) védett áramforrást. Az RCD-k használatával csökken az áramütés veszélye. Az eszközt olyan hibaáramvédő eszközzel kell ellátni, amelynek névleges áramerőssége nem haladja meg a 30 mA-t.  
Megjegyzés: A "hibaáramvédő berendezés(RCD)" kifejezés helyettesíthető a "földzárlati áramköri megszakító (GFCI)" vagy a "föld szivárgás megszakító (ELCB)" kifejezéssel.
- Tartsa az elektromos szerszámot a ház szigetelt részénél fogva, mivel a munkadarab működés közben károsíthatja a rejtett tápkábelt vagy a sajátját. A szerszám feszültség alatt álló vezetékkel való érintkezése áramütést okozhat a kezelő személy kárára.
- A munka megkezdése előtt ellenőrizze a tápkábelt. Ne folytassa a munkát, ha a tápkábel vagy a hosszabbító kábel elkopik, megreped vagy más módon sérül.
- Ha a hálózati kábel használat közben megsérül, kapcsolja ki a készüléket, és húzza ki a csatlakozót a hálózati aljzatból.
- Az I. elektromos védelmi osztályban sorolt készülékeket védőérintkezővel rendelkező tápcsatlakozóval kell csatlakoztatni. Erre a megoldásra a felhasználók biztonsága érdekében van szükség.

## Személyes biztonság

- Legyen éber, figyeljen a munkájára, és használja a józan eszét, amikor elektromos szerszámmal dolgozik. Ne használja a szerszámot fáradtan, illetve hallucinogének, alkohol vagy gyógyszer hatása alatt. Az elektromos szerszámmal végzett munka közben egy pillanatnyi figyelmetlenség is súlyos személyi sérülést okozhat.
- Használjon egyéni védőfelszerelést. Mindig viseljen védőszemüveget. A védőfelszerelés, például porvédő maszk, csúszásmentes lábbeli, sisak vagy fülvédő használata megfelelő körülmények között csökkenti a személyi sérüléseket.
- Kerülje el a szerszám véletlen elindulását. Győződjön meg arról, hogy az elektromos szerszám kapcsolója kikapcsolt állásban van, mielőtt a hálózatra és/vagy akkumulátorra csatlakoztatja. Győződjön meg arról, hogy a hálózati kábel ki van húzva a csatlakozóból, és a kapcsoló

a: "kikapcsol" állásban van, mielőtt felveszi vagy elmozdítja a készüléket. Ha az elektromos szerszám hordozása közben az ujját a kapcsolón tartja, vagy bekapcsolt szerszámot helyez áram alá, balesetet okozhat.

- Távolítsa el az összes beállításhoz használt kulcsot az elektromos szerszám beindítása előtt. Ha a villáskulcsot az elektromos szerszám forgó részében hagyja, az személyi sérülést okozhat.
- Ne nyúljon túlságosan előre. Álljon mindig stabilan és ne veszítse el az egyensúlyát. Ez lehetővé teszi a készülék jobb irányítást váratlan helyzetekben.
- Megfelelő öltözetet viseljen. Ne hordjon ékszert vagy laza ruházatot. Tartsa távol haját, ruházatát és kesztyűjét a mozgó alkatrészekről. A laza öltözet, az ékszerek vagy a hosszú haj beakadhatnak a mozgó alkatrészekbe.
- Munka közben fogja meg a szerszámot a pótmarkolatoknál, amennyiben a szerszám fel van szerelve velük. A szerszám feletti uralom elvesztése sérülésveszélyt jelent.



**Az eredendően biztonságos kialakítás, a biztonsági intézkedések és a további védőintézkedések alkalmazása ellenére a munka során mindig fennáll a sérülés veszélye.**

### **A szerszám használata és gondozása**

- Ne erőltesse túl az elektromos szerszámot. Használjon az elvégzendő munkához megfelelő teljesítményű kéziszerszámot. A megfelelő elektromos szerszámmal jobban és biztonságosabban elvégezheti a munkát, ha a teljesítmény kategóriájának megfelelően használja.
- Ne használjon elektromos szerszámot, ha a kapcsoló nem működőképes. Bármely elektromos szerszám használata, amely nem irányítható megfelelően az indítókapcsolóval, nem biztonságos, és meg kell javítani.
- Húzza ki a csatlakozót az elektromos szerszám áramforrásából és/vagy válassza le az akkumulátort, mielőtt beállítást végez, tartozékot cserél a szerszámon, vagy eltávolítja. Ezek a megelőző óvintézkedések csökkentik az elektromos szerszám véletlenszerű beindulásának kockázatát.
- Használaton kívül az elektromos szerszám gyermekek elől elzárva tartandó. Ne engedje, hogy olyan személy használja az elektromos kéziszerszámot, aki nem ismeri azt vagy a jelen használati utasítást. Az elektromos szerszámok és berendezések a képzetlen felhasználók kezében veszélyesek.
- Szükséges az elektromos szerszámok karbantartása. Ellenőrizze a forgó alkatrészek megfelelő működését vagy elakadását, az alkatrészek esetleg előforduló törését és minden más olyan tényezőt, ami befolyásolhatja az elektromos szerszám működését. Ha a szerszám sérült, használat előtt javíttassa meg. Az elektromos szerszámok javításának és/vagy karbantartásának szakszerűtlen módja számos balesetet okoz.
- A készülék használata előtt cserélje ki a hibás, kopott és sérült alkatrészeket. Cserélje ki a készüléken lévő figyelmeztető címkéket, ha azok olvashatatlanokká váltak vagy megsérültek.
- Figyelmeztető matricák és pótalkatrészek a NAC szervizben és a hivatalos viszonteladóknál rendelhetők.
- Az elektromos kéziszerszámot, felszereléseket, betétszerszámokat stb. ezen utasításoknak megfelelően kell használni, figyelembe véve az elvégzendő munka körülményeit és típusát. Az elektromos kéziszerszám nem rendeltetésszerű használata veszélyes lehet.

### **Vezeték nélküli elektromos szerszámok működtetése és használata**

- Mielőtt behelyezné az akkumulátort az elektromos szerszámba, győződjön meg arról, hogy az indító kapcsoló "kikapcsolt" állásban van. Az akkumulátor behelyezése az elektromos szerszámba, amikor az indítókapcsoló "bekapcsolt" állásban van, súlyos személyi sérülést okozhat.
- Csak a gyártó által ajánlott töltővel töltsen az akkumulátort. Más típusú akkumulátor töltésére használt töltő, tüzet okozhat.
- Soha ne használjon a gyártó által ajánlottól eltérő akkumulátort. Más akkumulátorok használata súlyos sérülést vagy tüzet okozhat.
- Ha nem használja az elektromos szerszámot, vegye ki az akkumulátort. Tartsa távol az akkumulátort olyan fémtárgyaktól, mint például gémpapírok, érmék, szögek, csavarok stb., amelyek az érintkezőket rövidre zárhatják. Az akkumulátor pólusainak rövidre zárása égési sérülést vagy tüzet okozhat.
- Szélsőséges körülmények között az akkumulátorból folyadék szivároghat. Feltétlenül kerülje el a vele való érintkezést. Ha véletlenül érintkezésbe került a folyadékkal - azonnal öblítse le vízzel. Ha folyadék a szemébe kerül, azonnal forduljon orvoshoz. Az akkumulátorból szivárgó folyadék irritációt vagy égési sérüléseket okozhat.
- **FIGYELEM!** Az újratölthető eszközök töltőit és tápegységeit száraz környezetben, beltéri használatra tervezték.
- Tilos a töltőket és tápegységeket kültéren vagy magas páratartalmú helyiségekben, például fürdőszobákban vagy pincékben használni.



**Áramütés és/vagy a készülék károsodásának veszélye.**

### **Javítás**

A készülék sérülése vagy rendellenes rezgések esetén azonnal állítsa le a működést, és húzza ki a csatlakozót a hálózati aljzatból. Az elektromos szerszámot a további munkák elvégzése előtt meg kell javítani. Ha nem rendelkezik a szükséges ismeretekkel és jogosultsággal, a felmerülő javításokat csak szakképzett személy végezze el, kizárólag eredeti pótalkatrészek felhasználásával, lehetőleg szakszervizben; ajánlott, hogy a NAC hivatalos szervizét vegye igénybe. Ez garantálja, hogy az elektromos szerszám továbbra is biztonságos maradjon.



**FIGYELEM: Fulladásveszély a gyermekek csomagolással való játéka során.  
Tartsa a csomagolást gyermekektől távol!**

## **KÜLÖNLEGES BIZTONSÁGI ELŐÍRÁSOK AZ AKKUMULÁTOROS BOKOR- ÉS GYEPFORMÁZÓ OLLÓRA VONATKOZÓAN**



### **Figyelmeztetés**

- Tartsa be az elektromos szerszámmal együtt szállított összes biztonsági utasítást, instrukciót, leírást és adatot. Az alábbi utasítások be nem tartása áramütést, tüzet és/vagy súlyos személyi sérülést okozhat.
- Csak az ajánlott akkumulátort és töltőt használja.
- Mindig tartsa távol az akkumulátort tűzforrásoktól. Nem szabad huzamosabb ideig magas hőmérsékletű helyen (napos helyen, radiátorok közelében, vagy ahol a hőmérséklet meghaladja az 50°C-ot) hagyni.
- Kerülje az akkumulátor töltését 0°C alatti hőmérsékleten.
- A berendezéshez mellékelt töltő csak ezzel a termékkel használható. Más célokra nem használható.
- Ne helyezzen fémtárgyakat a töltőbe.
- Ne próbáljon fémet vágni.
- Az olló tisztításához használjon puha, száraz ruhát. Soha ne használjon mosószert vagy alkoholt.
- A töltő tisztítása előtt húzza ki a hálózatból.
- Ne használjon olyan tartozékokat, amelyeket a gyártó nem kifejezetten ehhez a készülékhez szánt és ajánlott. Az a tény, hogy egy tartozék csatlakoztatható az elektromos kéziszerszámmal, nem garantálja a biztonságos használatot.
- A munkaszerszám rögzítési rendszerének meg kell felelnie az elektromos kéziszerszám méreteinek. A nem megfelelő méretű munkaeszközöket nem lehet megfelelően védeni vagy felügyelni.
- Személyi védőfelszerelést kell használni. A munka típusától függően az egész arcot fedő védőmaszkot, szemvédőt, például védőszemüveget kell viselni. Munka közben óvja szemét a levegőben lebegő idegen testektől. A por- és légzésvédő maszknak ki kell szűrnie a munka során keletkező port. A hosszú ideig tartó zajnak való kitettség hallásvesztéshez vezethet.
- Ügyeljen arra, hogy a közelben tartózkodók biztonságos távolságban legyenek az elektromos kéziszerszám hatósugarától. A működő elektromos kéziszerszám közelében lévőknél személyi védőfelszerelést kell viselniük. A munkadarab töredékei vagy a megrepedt munkaszerszámok a közvetlen hatótávolságon kívül is szilánkokra törhetnek és sérüléseket okozhatnak.
- Ne hordozza az elektromos kéziszerszámot, miközben az mozgásban van. A ruházat munkaeszközzel való véletlen érintkezése elvághatja a ruházatot, és érintkezésbe kerülhet a kezelő testével.
- A berendezés szellőzőnyílásait rendszeresen meg kell tisztítani. A motor fűvója port szív a készülékbe, a nagy mennyiségű fémport felhalmozódása pedig elektromos veszélyt okozhat.
- Ne használjon elektromos szerszámokat gyúlékony anyagok közelében. A szikrák meggyújthatják őket.



**FIGYELEM:** A készülék töltőjét beltérben kell használni. A tervezési szempontból biztonságos kialakítás, a biztonsági intézkedések és a további védőintézkedések alkalmazása ellenére mindig fennáll a sérülés fennmaradó kockázata.

## **A KÉSZÜLÉKBEN LÉVŐ ANYAGOK EGÉJSZÉGRE GYAKOROLT HATÁSAIRA VONATKOZÓ INFORMÁCIÓK**

A készülékben kis mennyiségű zsír és/vagy olaj található, amely potenciálisan egészségre veszélyes anyag.

A keverék szembe jutásakor kisebb mértékű szemirritáció (a kötőhártya kipirosodása) léphet fel. Ajánlott az anyagot meleg vízzel leöblíteni.

A bőrrel való érintkezés néha bőrpírt, irritációt és a bőr kiszáradását okozhatja, különösen hosszan tartó érintkezés esetén. Ajánlott az anyagot meleg vízzel lemosni.

A zsír lenyelése a gyomor-bélrendszer nyálkahártyájának irritációjára utaló tüneteket okozhat (hányinger, hányás, hasmenés, hasi fájdalom).

Az esetlegesen szükséges azonnali orvosi ellátás és különleges kezelés szükségességének jelzése: A sürgősségi ellátásról az orvos dönt az áldozat állapotának alapos felmérése után. Tüneti kezelés.

## **A KÉSZÜLÉKBEN LÉVŐ ANYAGOK KÖRNYEZETI HATÁSÁRÓL SZÓLÓ INFORMÁCIÓK**

A készülék anyagai és alkatrészei veszélyesek lehetnek a környezetre.

## **TÁJÉKOZTATÁS AZ ELEKTROMOS ÉS ELEKTRONIKUS BERENDEZÉSEK HULLADÉKGYŰJTÉSI RENDSZERÉRŐL ÉS A HÁZTARTÁSOK SZEREPÉRŐL**

1. Bármely vásárló leadhatja használt vagy hulladékká vált berendezését abban az üzletben, ahol új készüléket vásárol, mivel az üzlet köteles térítésmentesen átvenni a régi készüléket, ha ott jellegében és funkciójában azonos új készüléket vásárol.
2. Bármely vásárló leadhatja a használt vagy hulladékká vált elektromos és elektronikus berendezését a forgalmazási helyen.

A hatályos jogszabályok értelmében a forgalmazó, ha háztartási célú készüléket forgalmaz a vásárlónak (ügyfélnek), köteles a használt vagy hulladékká vált háztartási célú berendezést a készülék átadásának helyén térítésmentesen visszavenni, feltéve, hogy a használt készülék jellegében és funkciójában azonos funkciót látott el, mint a forgalmazott készülék.

3. Bármely vásárló a nagy bevásárlóközpontokban hagyhatja használt vagy hulladékká vált berendezését anélkül, hogy új berendezést vásárolna.

A hatályos jogszabályok szerint a legalább 400m<sup>2</sup> árusítóhelyiséggel rendelkezőt, háztartási cikket forgalmazó üzletek, kötelesek ebben az értékesítési egységben vagy annak közvetlen közelében térítésmentesen átvenni olyan használt vagy hulladékká vált háztartási célú berendezéseket, amelyek külső mérete nem haladja meg a 25 cm-t, anélkül, hogy vásárló új háztartási célú berendezést vásárolna.

4. Bármely vásárló elviheti hulladékká vált berendezését az erre a célra kialakított hulladékgyűjtők valamelyikébe. A legközelebbi helyszínről az önkormányzat honlapján vagy a városháza hirdetőtábláján érdeklődhet.
5. Ha Ön úgy dönt, hogy a készüléket egy szervizközpontban javíttatja meg, és a készülék javítása nem költséghatékony vagy technikailag nem lehetséges, a szervizközpont köteles azt ingyenesen átvenni.
6. A háztartások nagyon fontos szerepet játszanak a használt vagy hulladékká vált berendezések újrahasználatához és hasznosításához való hozzájárulásban. A használt vagy hulladékká vált berendezések megfelelő kezelése megelőzi a környezetre és az emberi egészségre gyakorolt lehetséges negatív következményeket.

Az így összegyűjtött berendezéseket speciális kezelő létesítményekbe szállítják, ahol először eltávolítják belőlük a veszélyes összetevőket. A fennmaradó anyagokat kinyerik és újrahasznosítják. Minden elektromos árammal vagy elemmel működő eszközt egy áthúzott szemétygyűjtő szimbólummal kell megjelölni:

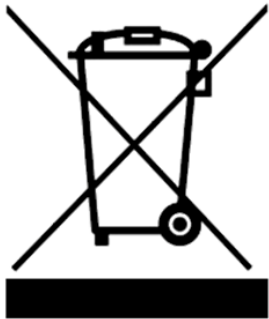

A berendezésen, a csomagoláson vagy a kísérő dokumentumokon elhelyezett áthúzott szemétygyűjtő szimbólum jelzi, hogy a terméket nem szabad más hulladékkal együtt ártalmatlanítani. A felhasználó felelőssége, hogy a használt eszközöket megfelelő kezelés céljából a kijelölt gyűjtőhelyre vigye. A jelölés ugyanakkor azt is jelzi, hogy a berendezés 2005. augusztus 13. után került forgalomba.

Ne dobja ki a használt berendezést más hulladékkal együtt!  
Ez pénzbírsággal büntetendő.

A használt vagy hulladékká vált berendezések megfelelő kezelése megelőzi a környezetre és az emberi egészségre gyakorolt lehetséges következményeket.

Ugyanakkor a berendezések feldolgozásából származó nyersanyagok újrafelhasználásával megkíméljük Földünk természeti erőforrásait.

## BIZTONSÁG ÉS GYÁRTÓI FELELŐSSÉG

A készüléknek a jelen kézikönyvben leírtaktól eltérő használata nem minősül rendeltésszerűnek, és a gyártó nem vállal felelősséget az ilyen magatartásból eredő károkért vagy sérülésekért.

A készülék helyes használata magában foglalja a gyártó által meghatározott üzemeltetési, karbantartási, tárolási és javítási feltételek betartását is.

A balesetek megelőzése érdekében be kell tartani a biztonságos használatra és a kockázatok elkerülésére vonatkozó szabályokat.

A szerszám szerkezetén a felhasználó által végzett bármilyen változtatás befolyásolhatja a gép biztonságos használatát, és mentesíti a gyártót az okozott károkért vagy sérülésekért való felelősség alól.

## MARADVÁNYKOCKÁZAT

Bár a gyártó felelős a készülék veszélyeket kiküszöbölő kialakításáért, az üzemeltetés során a kockázat egyes elemei elkerülhetetlenek. A maradványkockázatok a hibás működési magatartásból erednek.

A legnagyobb veszély az alábbi tiltott tevékenységek végzése során merül fel:

- a készülék gyermek általi használata,
- a készüléket a használati utasításban leírtaktól eltérő célokra használja,
- amikor más emberek, különösen gyermekek vagy állatok tartózkodnak a közelben,
- a készülék olyan személyek általi használata, akik nem ismerik a használati útmutatót,
- a készülék használata a kezelő személy megfelelő védőruházata és lábbeli nélkül,
- a készülék használata sérült burkolattal vagy készülékházzal, illetve megfelelően rögzített biztonsági eszközök nélkül.

A használati útmutatóban megadott ajánlások betartása esetén a készülék használata során fennmaradó kockázat kiküszöbölhető. A fenti ajánlások be nem tartása kockázatokkal jár.

## TOVÁBBI FELHASZNÁLÓI INFORMÁCIÓK

A szezon kezdete előtti vagy utáni karbantartási és beállítási munkák elvégzése még a gyakorlott felhasználók számára is gondot okozhat. Ezen igények kielégítésére a NAC szeretne Önnek egy olyan szolgáltatást kínálni, amely felkészíti gépét a tárolásra és/vagy üzemeltetésre. Ez



a szolgáltatás magában foglalhatja a következőket: A gyújtógyertyák cseréje, tisztítása, karbantartása, olajcsere, szűrőcsere és a mozgó alkatrészek kenése, a pengék élezése és kiegyensúlyozása, valamint a berendezések egyéb beállítási és karbantartási munkái. Ez hosszú távú és megbízható működést garantál, és bizalmat ébreszt a szerszám biztonságossága iránt.



## ALKALMAZÁS



**FIGYELEM:** Az akkumulátoros bokor- és gyeppformázó olló helyes, megbízható és biztonságos működése elsősorban a helyes használaton múlik.

A jelen kézikönyv ajánlásainak be nem tartása kizárja a gyártó és a szerviz felelősségért az ebből eredő károkért.

Az akkumulátoros bokor- és gyeppformázó ollót széles körben használják gyeppapolási munkákban, különösen olyan objektumok közelében, mint a fák vagy kerítések, valamint a díszcserjék gondozásában.

## ELSŐ INDÍTÁS ELŐTT

Ismerkedjen meg a jelen kezelési útmutatóval és a készülék felépítésével.

Győződjön meg arról, hogy a hálózati feszültség megegyezik a töltő adattábláján feltüntetett feszültséggel.

### Az akkumulátoros bokor- és gyeppformázó olló felépítése és leírása

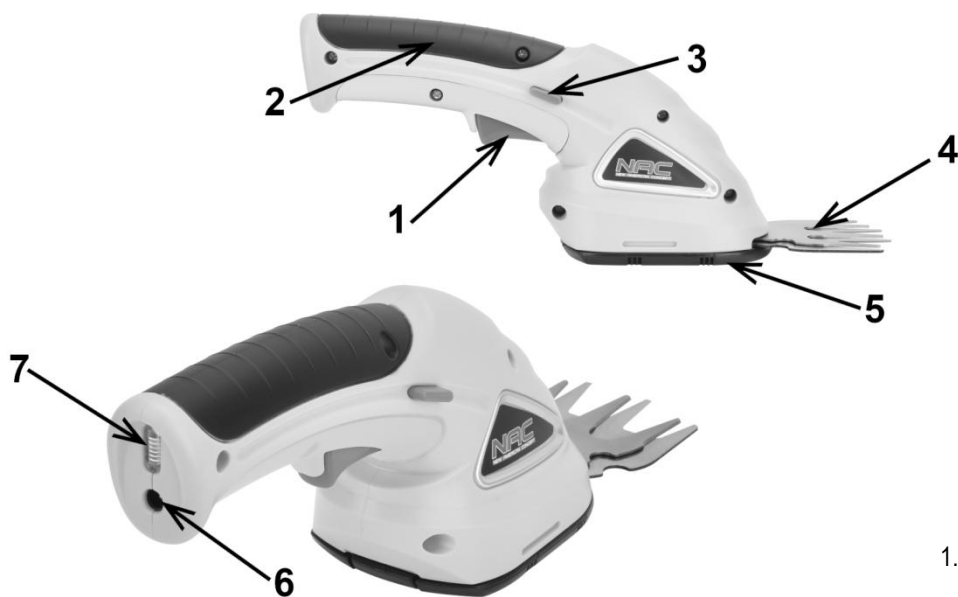

1. ábra

### A készülék felépítése:

- |   |                                      |
|---|--------------------------------------|
| 1. Kapcsoló                                   | 5. Késtartó fedél                    |
| 2. Csúszásmentes bevonattal ellátott fogantyú | 6. Aljzat a töltő csatlakoztatásához |
| 3. Kapcsoló biztonsági zár                    | 7. Tápegység dióda                   |
| 4. Vágóeszköz                                 |                                      |

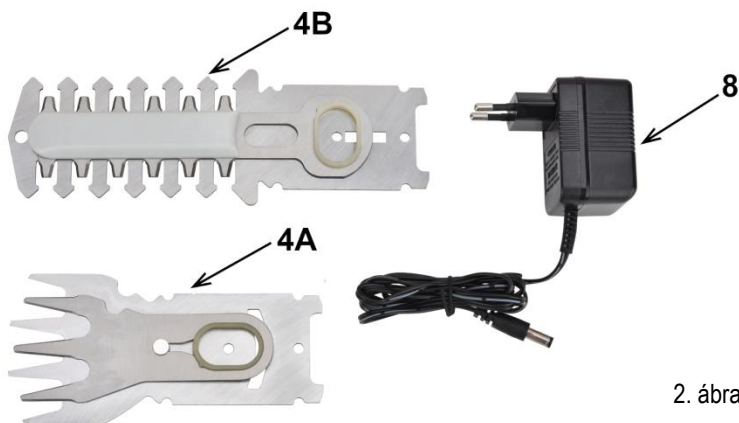

**Tartozékok:**

- 4A. Fűnyíró penge
- 4B. Sövényvágó penge
- 8. Akkumulátortöltő

2. ábra

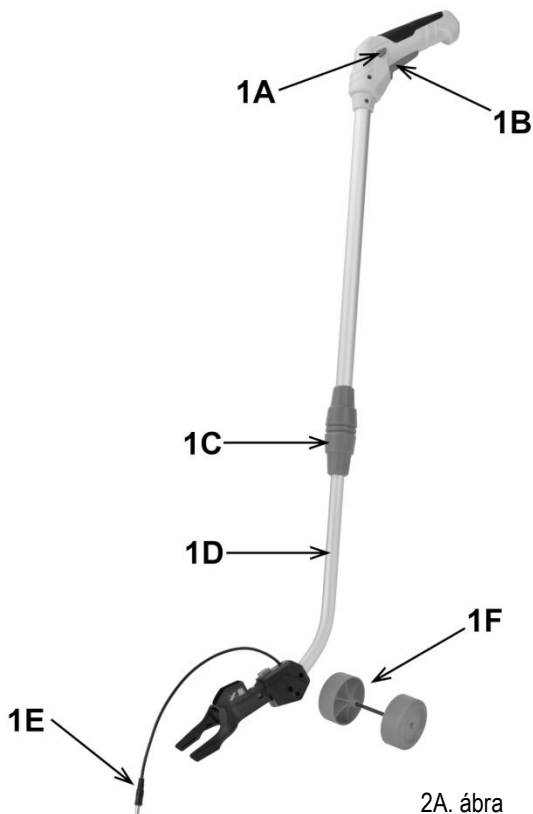

**További tartozékok:**

**!** Megjegyzés - csak az alábbi modelleknél: TA36H-JN, TA72H-JN

**Meghosszabbított fogantyú**

- 1A. Kapcsoló biztonsági zár
- 1B. Kapcsoló
- 1C. Zárógyűrű
- 1D. Fogantyú hosszabbítás
- 1E. Dugó akkumulátoros olló csatlakoztatásához
- 1F. Kerekek

2A. ábra

**AKTIVÁLÁS**

**Az akkumulátoros bokor- és gyepphormázó olló munkához való előkészítése**

**Akkumulátor töltés**

A mellékelt akkumulátor csak részben van feltöltve, az esetleges problémák elkerülése érdekében használat előtt fel kell tölteni.

**!** **FIGYELEM!** Az akkumulátorok az első töltés során nem érik el a teljesen feltöltött állapotot. Az akkumulátor teljes teljesítményének eléréséhez több ciklusra (töltés és lemerülés) van szükség. Az akkumulátort csak beltérben szabad tölteni. Az akkumulátor felmelegedhet töltés közben, ez normális.

- Ne helyezze a töltőt nagyon magas vagy alacsony hőmérsékletű helyre; a legmegfelelőbb a szobahőmérséklet.
- Miután az akkumulátor feltöltődött, válassza le a töltőt a tápegységről, és húzza ki a készüléket a hálózathoz.

**!** **FIGYELEM!** Ne töltsön forró akkumulátort. A töltési folyamat után hagyja teljesen kihűlni az akkumulátort.

**!** **FIGYELEM!** Kérjük, töltés előtt ellenőrizze a készülékét. Ne töltsön repedt vagy szivárgó akkumulátort.

**!** **FIGYELEM!** Töltés előtt mindig ellenőrizze, hogy eredeti és megfelelő akkumulátort használ-e. Ne próbáljon meg olyan akkumulátort tölteni, amely nem illik a töltőhöz.

Miután az akkumulátor feltöltődött és lehűlt, a berendezés használható.

Az akkumulátor feltöltéséhez:

- Csatlakoztassa a **8.** töltőt (**2. ábra**) egy 230 V ~ 50 Hz-es hálózati aljzathoz.
- Csatlakoztassa a töltőt a **6.** töltőaljzathoz (**1. ábra**).
- A **7.** tápellátási LED piros fénye (**1. ábra**) világít, jelezve, hogy a tápegység csatlakoztatva van.
- Körülbelül 5 óra elteltével a **7.** bekapcsolási LED (**1. ábra**) kialszik, jelezve a töltési folyamat végét.

Ha a töltési folyamat befejeződött, elkezdheti a munkát.

#### **A készülék elindítása:**

- Csúsztassa el a **3.** kapcsoló biztonsági zárját (**1. ábra**).
- Nyomja meg az **1.** kapcsolót (**1. ábra**).

## HASZNÁLAT

A készülék működtetése nem kéne, hogy nehézséget okozzon, de be kell tartania a biztonsági szabályokat.

 **FIGYELMEZTETÉS!** A munkaszerszám fel-/leszerelése előtt győződjön meg arról, hogy a készülék ki van kapcsolva, és a **3.** kapcsoló biztonsági zárja (**1. ábra**) középső állásban van.



3. ábra



4. ábra

#### **Csak TA36H-JN és TA72H-JN**



5. ábra



6. ábra

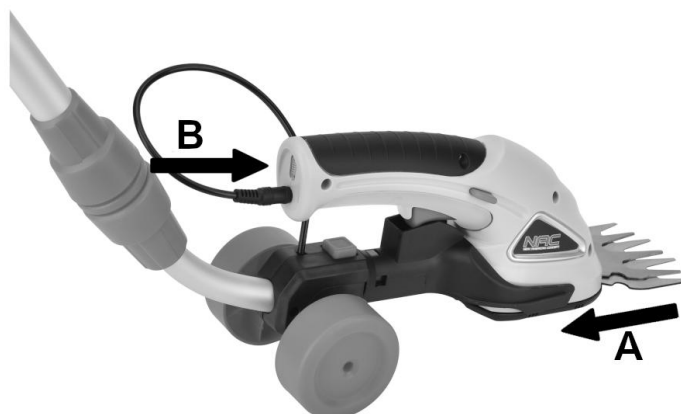

7. ábra

- Helyezze be a keréktengelyt a tartótestben lévő furatba (5. ábra).
- Tegye fel a második kereket olyan erővel, hogy a kerekek szabadon mozogjanak (6. ábra).
- Szerelje fel az A ollót (7. ábra), dugja be a dugót az akkumulátor B ollójának csatlakoztatásához (7. ábra).

A teleszkópos fogantyú 90°-kal elforgatható 90° és -90° között a kívánt munkaszög eléréséhez (8. ábra). Csatlakoztassa a fogantyút a kívánt szögben a keréktartóhoz, amíg a reteszelő mechanizmus be nem kapcsolódik.

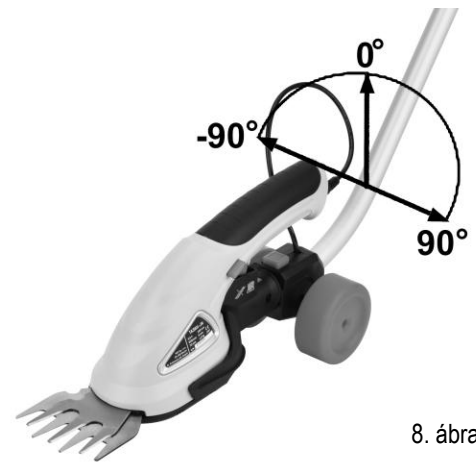

8. ábra

#### A teleszkópos cső hosszának beállítása:

- Lazítsa meg a beállító csavart (9. ábra).
- Húzza ki a csövet a hosszúság növeléséhez, vagy helyezze be a csövet a rövidítéshez (10. ábra).
- Húzza meg a beállító csavart (9. ábra).



9. ábra

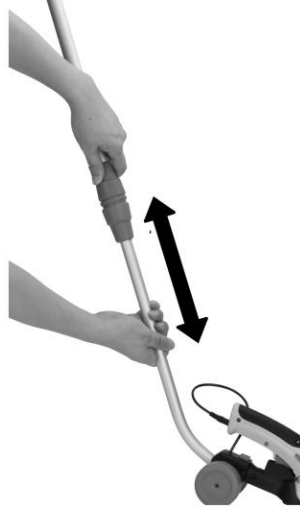

10. ábra

#### Alkalmazkodás él üzemmódhoz:

- Telepítse a teleszkópos fogantyút 90° vagy -90°-ban a keréktartóba, hogy a gépet él üzemmódba állítsa. (11. ábra)
- Szerelje fel az ollót a kocsira.



11. ábra

## TISZTÍTÁS, KARBANTARTÁS ÉS TÁROLÁS



A munka befejezése után tisztítsa meg a készüléket a fűrészportól, portól és szennyeződésmaradványoktól.



**FIGYELEM!** Mindig győződjön meg arról, hogy a készülék ki van kapcsolva és ki van húzva a konnektorból, mielőtt bármilyen ellenőrzést vagy karbantartást végez.

Finom kefével, ecsettel vagy ruhával tisztítsa le a port a készülékháztól, az ollót sűrített levegővel is meg lehet tisztítani.

Nedves ruhával történő tisztítás megengedett, feltéve, hogy a készüléket a tisztítás után azonnal megszárazítjuk. A fém elemeket olajjal kell védeni.

Rendszeresen tisztítsa meg a szellőzőnyílásokat száraz sűrített levegővel. Ne helyezzen éles tárgyakat a szellőzőnyílásokba.

A munka befejezése után a következőket kell tennie:

- Törölje le a szellőzőnyílásokat, és hagyja őket szennyeződésmentesen.
- Törölje le az ollót egy száraz ruhával.
- Ne hagyja a tápkábelt meggömbölyve.



**FIGYELEM!** Soha ne használjon agresszív vagy korrozív tisztítószereket a tisztításhoz, mert ezek károsíthatják a készülék műanyag részeit.

A tisztítószerek és oldószerek, mint például a benzin, a szén-tetraklorid, a klórozott tisztítószerek, az ammónia és az ammóniát tartalmazó háztartási tisztítószerek károsíthatják a műanyag alkatrészeket.

Figyelem! Az ollót jól szellőző, száraz, pormentes helyen kell tárolni.

Csak funkcionális készülékeket szabad tárolni; a hibákat tárolás előtt ki kell javítani.

### Az akkumulátor előkészítése újrahaznosításra:

- Rögzítse az akkumulátor érintkezőjét erős szigetelőszalaggal.
- **FIGYELEM!** Ne próbálja meg tönkretenni vagy leválasztani az akkumulátort, illetve eltávolítani annak bármely alkatrészét.
- Tartsa távol gyermekektől.
- A fenti figyelmeztetések be nem tartása tüzet és/vagy súlyos sérülést okozhat.

## ELLENŐRZÉSEK ÉS PROBLÉMADIAGNOSZTIKA

Probléma	Lehetséges ok	Megoldás
A készülék nem kapcsol be.	Nincs áram, az akkumulátor lemerült.	Ellenőrizze az áramforrást és a csatlakozókábelt.
Forró készülékház.	A készülék túlmelegedett.	Hagyja abba a munkát, és várjon legalább 10 percet.

## JÓTÁLLÁS ÉS SZERVIZ

Az Ön által megvásárolt termék kizárólag amatőr (hobby) használatra készült. Ha a készüléket más célra (kereskedelmi, szakmai célra) használják, akkor a garanciavállaló felelőssége a vásárolt készülékre vonatkozóan megszűnik. A garanciára és a NAC szervizhálózatára vonatkozó információkat a mellékelt jótállási jegyen talál.

Ne felejtse el minden használat után megtisztítani a gépet. A berendezés tisztán tartása biztosítja a hosszú távú és megbízható működést. A tisztítás, karbantartás és időszakos ellenőrzés nem azonosak a javítási munkálatokkal. A felhatalmazott NAC szervizközpontok ezeket a tevékenységeket díjköteles szolgáltatásként végezhetik.

TA36-JN, TA72-JN

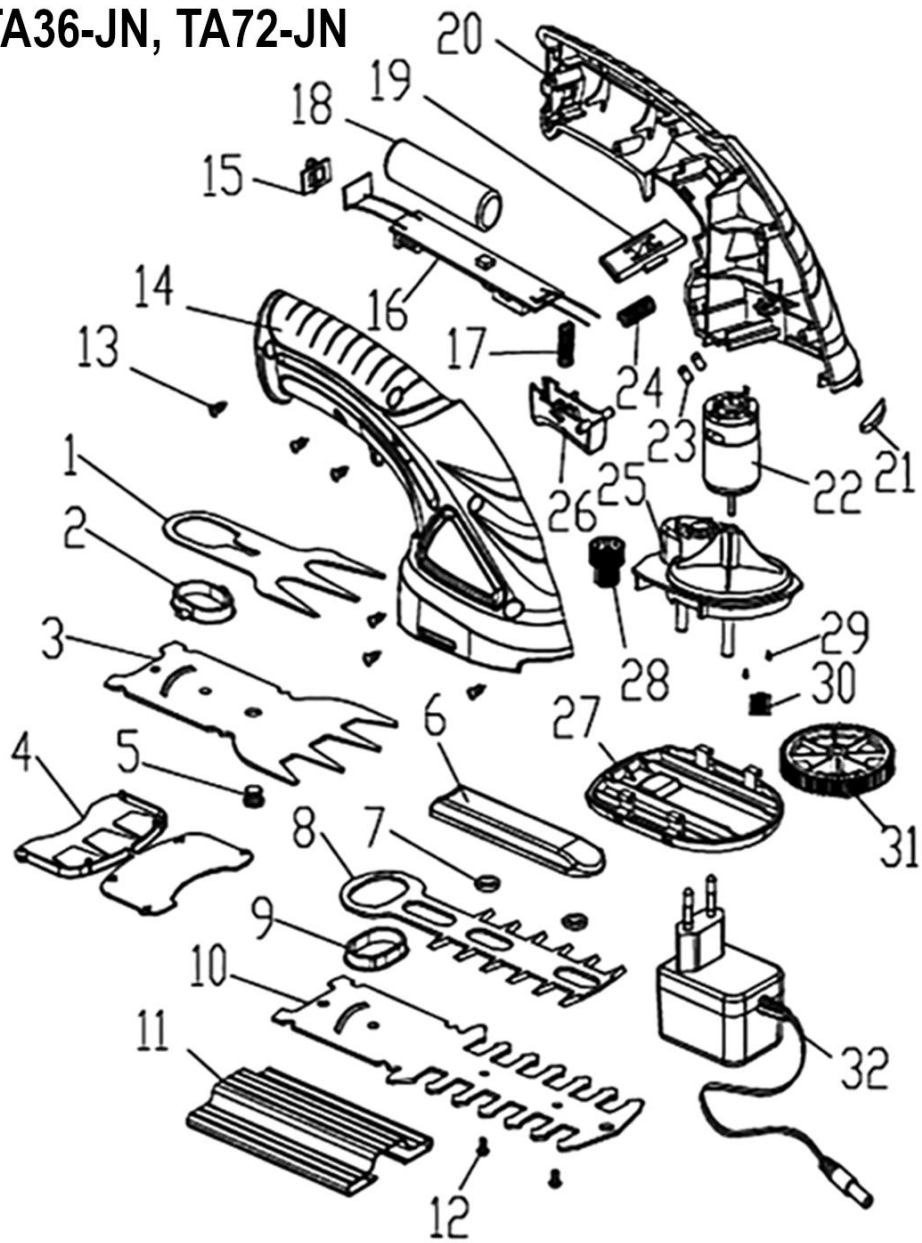

TA36H-JN, TA72H-JN

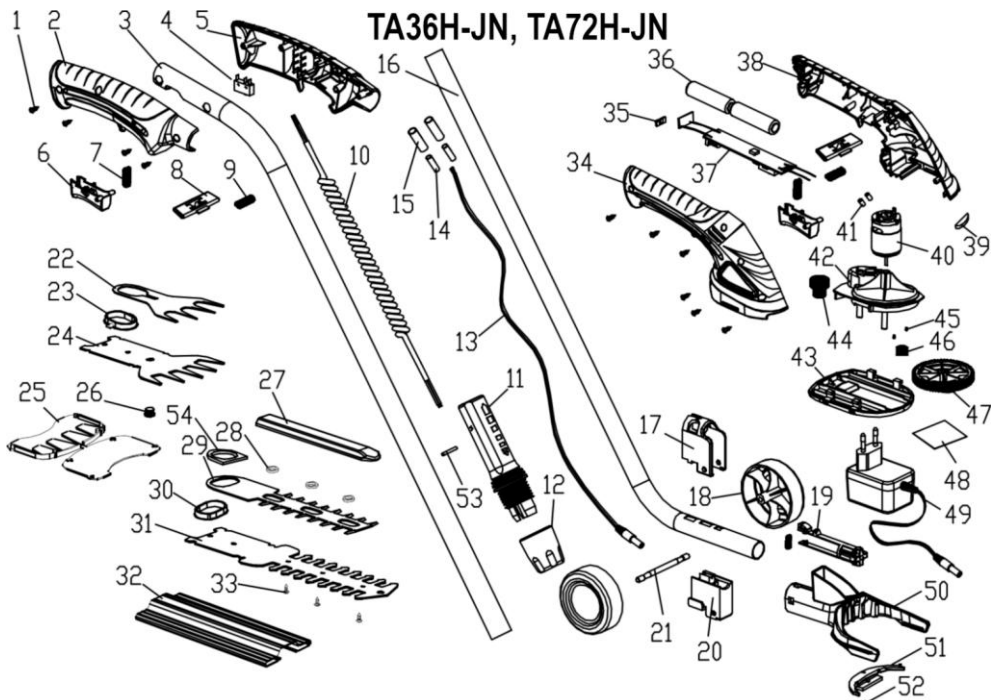



EK-megfelelőségi nyilatkozat

Gyártó:

név: **NAC Sp. z o.o.**  
cím: Al. Krakowska 39, 05-090 Raszyn, Lengyelország

teljes felelősséggel kijelenti, hogy a szerszámgép:

név: **Akkumulátoros bokor- és gyeppformázó olló**  
modell: **TA36-JN, TA36H-JN**  
sorozatszám: **21/0001 – 24/100 000**

megfelel az alapvető követelményeknek:

- gépekről szóló irányelv **MD 2006/42/EK**,
- elektromágneses összeférhetőségi irányelv **EMC 2014/30/EU**,
- zajvédelmi irányelv **NEE 2000/14/EK V. melléklet és 2005/88/EK**,
- veszélyes anyagokról szóló irányelv **RoHS 2011/65/EU, (EU) 2015/863 és (EU) 2017/2102**

megfelel a következő harmonizált szabványok követelményeinek:

- EN 60745-1:2009/A11:2010
- EN 60745-2-15:2009/A1:2010
- EN 62233:2008
- EN 50636-2-94:2014
- EN 60335-1:2012/A2:2019
- EN 55014-1:2017,
- EN 55014-2:2015.

2000/14/EK: a V. melléklet szerint alkalmazott megfelelőségértékelési eljárás

- a mért maximális hangteljesítményszint: LWA 82 dB(A),
- garantált hangteljesítményszint: LWA 84 dB(A).

A műszaki dokumentáció elkészítésére jogosult személy: Jarosław Malinowski.

Cím:

NAC Sp. z o.o.  
Al. Krakowska 39,  
05-090 Raszyn

A műszaki ügyek és tanúsítás igazgatója

Raszyn, 2021. augusztus 30



## EK-megfelelőségi nyilatkozat

Gyártó:

név: **NAC Sp. z o.o.**  
cím: Al. Krakowska 39, 05-090 Raszyn, Lengyelország

teljes felelősséggel kijelenti, hogy a szerszámgép:

név: **Akkumulátoros bokor- és gyeppformázó olló**  
modell: **TA72-JN, TA72H-JN**  
sorozatszám: **21/0001 – 24/100 000**

megfelel az alapvető követelményeknek:

- gépekről szóló irányelv **MD 2006/42/EK**,
- elektromágneses összeférhetőségi irányelv **EMC 2014/30/EU**,
- zajvédelmi irányelv **NEE 2000/14/EK V. melléklet és 2005/88/EK**,
- veszélyes anyagokról szóló irányelv **RoHS 2011/65/EU, (EU) 2015/863 és (EU) 2017/2102**

megfelel a következő harmonizált szabványok követelményeinek:

- EN 60745-1:2009/A11:2010
- EN 60745-2-15:2009/A1:2010
- EN 62233:2008
- EN 50636-2-94:2014
- EN 60335-1:2012/A2:2019
- EN 55014-1:2017,
- EN 55014-2:2015.

2000/14/EK: a V. melléklet szerint alkalmazott megfelelőségértékelési eljárás

- a mért maximális hangteljesítményszint: LWA 83 dB(A),
- garantált hangteljesítményszint: LWA 87 dB(A).

A műszaki dokumentáció elkészítésére jogosult személy: Jarosław Malinowski.

Cím:  
NAC Sp. z o.o.  
Al. Krakowska 39,  
05-090 Raszyn

  
Jarosław Malinowski

A műszaki ügyek és tanúsítás igazgatója

Raszyn, 2021. augusztus 30





## GARANCIA

*Tisztelt Partnerünk!*

*Köszönjük, hogy megvásárolta termékünket, és gratulálunk a helyes választáshoz. Az Ön által megvásárolt készüléket a legmodernebb technológia felhasználásával tervezték és gyártották, és a világszínvonalú minőséget és megbízhatóságot képviseli, miközben környezetbarát.*

*Szeretnénk emlékeztetni Önt arra, hogy a készülék használata előtt alaposan meg kell ismernie az üzembe helyezési és üzemeltetési eljárásokat, amelyeket a készülékhez mellékelt használati útmutató tartalmaz.*

**☎ 801 044 450**

*A segélyvonal hétfőtől péntekig 8 és 15 óra között fogadja hívását. A hívás költsége az egyes hálózatüzemeltetők díjszabása szerint alakul.*

*Specializált szervizhálózatunk minden segítséget megad Önnek a műszaki és üzemeltetési tanácsadás terén.*

*Hasznos szervizinformációk és a hivatalos szervizközpontok listája megtalálható a weboldalon:*

**📧 [service.nac.com.pl](mailto:service.nac.com.pl)**

1. A NAC garantálja a készülék hatékony működését a használati útmutatóban leírt műszaki és üzemeltetési feltételeknek megfelelően.
2. A készülékre 24 hónapos garancia jár a fogyasztónak ("azaz olyan természetes személynek, aki a vállalkozóval olyan jogügyletet köt, amely nem kapcsolódik közvetlenül a kereskedelmi vagy szakmai tevékenységéhez"), illetve 12 hónapig, ha a készüléket vállalkozó vásárolja meg "(azaz természetes személy, jogi személy és olyan szervezeti egység, amely saját nevében kereskedelmi vagy szakmai tevékenységet folytat)". Ezen időszak után a vásárló jogosulttá válik a javításra fizetés ellenében. Az akkumulátorok nem tartoznak a garancia hatálya alá.
3. A jótállási időszak alatt az anyag-, összeszerelési vagy kivitelezési hibák miatt feltárt minden hibát díjmentesen kijavítunk.
4. A garanciális védelem megszerzésének alapja a berendezés NAC hivatalos forgalmazótól történő megvásárlásának igazolása, valamint a **NAC hivatalos forgalmazója** által az eladás napján kiállított jótállási jegy aláírt, kinyomtatott példánya. A jótállás védelme nem biztosított, ha a jótállási nyomtatványt olyan vállalat tanúsítja/bélyegzi, amely nem a NAC márka hivatalos forgalmazója. Ez a garancia a Lengyel Köztársaság területén érvényes.
5. A jótállás hatálya alá tartozó berendezések hibáit az átvételtől számított 14 munkanapon belül a NAC hivatalos szervizközpontjában javíttják ki. Ez a határidő kivételes esetekben 30 munkanapra meghosszabbítható.
6. A Garanciavállalón kívül álló okok miatt a fent említett határidő meghosszabbítható, különösen, ha a termék további ellenőrzést/vizsgálatot igényel, vagy ha olyan vis maior jellegű körülmények állnak fenn, amelyek lehetetlenné teszik a határidő betartását, pl.: árvíz, tűz, sztrájk, természeti katasztrófák, importkorlátozások stb. esetén.
7. Az olyan tevékenységek, mint az összeszerelés, karbantartás, időszakos szervizelés, beállítás és tisztítás, valamint az ellenőrzések, olaj- és szűrőcserék, beleértve a fent említett tevékenységekhez használt anyagokat és alkatrészeket, nem tartoznak a garancia hatálya alá. Ezek a tevékenységek díj ellenében végezhetők. A garancia nem terjed ki az akkumulátorok természetes elhasználódására, illetve a normál használatból eredő károsodására.
8. A hibák vagy károk kijavításához a készüléket a vásárlást igazoló bizonylattal és az érvényes jótállási jeggyel együtt a következő címre kell eljuttatni: a legközelebbi hivatalos szervizközpontba vagy a kényelmes "háztól házig" rendszer segítségével, vagy a vásárlás helyére. A készüléket előzetesen meg kell tisztítani. A szerviz/üzlet megtagadhatja a tisztítatlan készülék javítását. Ha a készüléket szállítani kell, feltétlenül ürítse ki a készülékből az üzemi folyadékokat (üzemanyag és olaj), mielőtt azt átadná a futárnak vagy a kereskedőnek. A csomagolásnak biztosítania kell a sérülésmentes szállítást, az eredeti csomagolás ajánlott.
9. A panasz kezelésének módját a garanciavállaló határozza meg. A Garanciavállaló nem köteles csereeszközt biztosítani a garanciális javítás időtartamára.
10. Ez a garancia akkor érvényes, ha a készüléket a mellékelt használati útmutatóban megfelelően üzemeltetik, karbantartják és működtetik.
11. A felhasználó köteles a meghibásodott készülék használatát azonnal abbahagyni. A hibás készülék további üzemeltetése további hibákat okozhat, és veszélyeztetheti a felhasználó vagy harmadik személyek egészségét vagy életét.
12. A garancia nem terjed ki a következők által okozott károkra: mechanikai sérülés, helytelen használat, illetéktelen személyek által végzett módosítások és javítások. Ez vonatkozik a nem megfelelő alkatrészek és szűrők, kenőanyagok, olajok, üzemanyagok felszerelésére és használatára is.
13. A garancia pecsétet (ha vannak) vagy a sorozatszámot megsemmisítése a garancia elutasítását vonhatja maga után.
14. A garancia nem terjed ki a villámcsapás, tűz, árvíz vagy más természeti katasztrófa által okozott hibákra.
15. A garancia nem terjed ki a fogyó és természetesen elhasználódó alkatrészekre, amelyek a működés során elhasználódnak, és amelyek állapotát a felhasználónak kell ellenőriznie, mint például: ékszíjak, izzók, szűrők, gyújtógyertyák, futóművek, kések és vágópengék, késtartók, vágófejek, vágóláncok, láncvezetők, vezérlőkábelek, nyomatékkulcsok és csapok.
16. A NAC nem vállal felelősséget a készülék bármilyen célú használatából vagy használatának ellehetetlenüléséből eredő közvetlen vagy közvetett károkért, veszteségekért vagy költségekért.
17. Ha a javítás elvégzése előtt a készüléken karbantartási munkákat kell végezni, a szerviz/üzlet a felhasználó/panaszos beleegyezésével, térítés ellenében végezheti el ezeket a munkákat.
18. Ha a javítás során a felhasználó vagy harmadik személyek biztonságával kapcsolatos alkatrészek (beleértve a vágópengéket, láncokat, vezetőket, a vágóalkatrészek védőburkolatait és egyéb biztonsággal kapcsolatos alkatrészeket) cseréjét szükségesnek találják, a szervizközpont köteles ezeket az alkatrészeket kicserélni, még akkor is, ha ez a felhasználó/panaszos beleegyezésével díj felszámításával jár. Visszautasítás esetén a szerviz a terméket javítás nélkül visszaküldi.
19. A garancia nem terjed ki a tárgyakban vagy személyekben bekövetkező esetleges károkra.
20. Az eladott használati termékre vonatkozó alábbi jótállás nem zárja ki, nem korlátozza és nem függeszti fel a vásárló jogosultságát a termék szerződéssel való nem egyezőségének vonatkozásában.

.....  
A készülék neve \*

.....  
Modell\*

.....  
Az eladás dátuma \*

.....  
A készülék sorozatszáma\*

.....  
A motor sorozatszáma

Kijelentem, hogy elolvastam a használati útmutatót és a jótállási jegyet. A megvásárolt berendezést működőképes állapotban, hiánytalanul, a vásárlást igazoló bizonylattal együtt átvettem.

A vevő olvasható aláírása .....

.....  
Az eladó bélyegzője és olvasható aláírása<sup>1</sup>

\* Az eladó tölti ki

**\*1 Kijelentem, hogy a NAC termékek hivatalos, Meghatalmazott Forgalmazója vagyok.**

*Ha nem engedélyezett NAC termék forgalmazó, valótlan adatokat szolgáltat, az az eladó büntetőjogi felelősségét vonhatja maga után a Büntető Törvénykönyv 271. és 286. cikke alapján.*

Sorszám	Dátumok	A javítás leírása	Az eladó cég bélyegzője
	A termék bejelentésének dátuma		
	A javítás befejezésének időpontja		
	A termék kiadásának dátuma		
	A termék bejelentésének dátuma		
	A javítás befejezésének időpontja		
	A termék kiadásának dátuma		
	A termék bejelentésének dátuma		
	A javítás befejezésének időpontja		
	A termék kiadásának dátuma		
	A termék bejelentésének dátuma		
	A javítás befejezésének időpontja		
	A termék kiadásának dátuma		



FELFEDEZZEN FEL ÚJ LEHETŐSÉGEKET

**NAC**  
NEW AMERICAN CONCEPT



**Kedves Ügyfelünk,**



**Jótállási és szervizelési kérdésekben lépjen kapcsolatba velünk a weboldalon keresztül.**

**serwis.nac.com.pl**

**KERESS MINKET**



*Az ebben a kézikönyvben található fényképek és leírások a NAC tulajdonát képezik. A Jogi Közlöny 94. 24. sz. 83. pontja szerint, és módosításai: JK. 94. 43. sz. 170. a NAC engedélye nélkül tilos az anyag egészének vagy részleteinek másolása, feldolgozása és terjesztése, és ez a szerzői jog megsértésének minősül.*

*Ez a kézikönyv nem tartalmazza az Ön által megvásárolt berendezés jellemzőit, amelyekre a kézikönyv hivatkozik, amennyiben ezek nem befolyásolják közvetlenül a berendezés használatát, ezért a kézikönyvben feltüntetett konkrét műszaki adatok változhatnak, amiért a NAC nem felelős.*