

Návod k obsluze

Boční displej

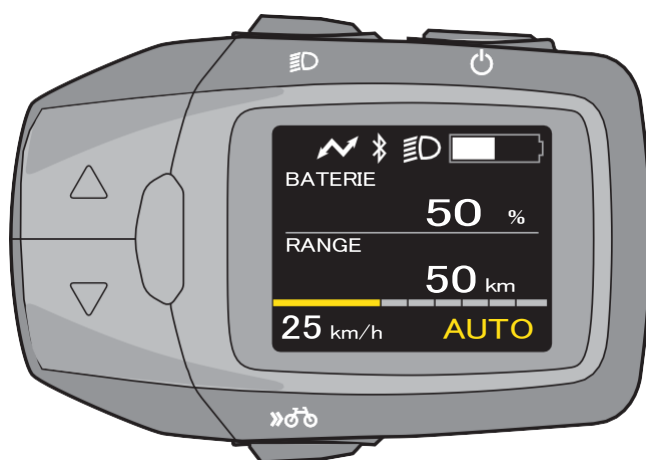

- Před použitím tohoto výrobku si pečlivě přečtěte návod k použití a uschovejte jej pro budoucí použití.
- Před použitím tohoto výrobku si přečtěte "Nejprve si přečtěte toto!".
- Elektrická kola (kola s elektrickým pohonem), jak jsou použita v této příručce, znamenají Pedelec.



Nejdříve si přečtete toto!

Pro vaši bezpečnost



Abyste snížili riziko zranění, ztráty života, úrazu elektrickým proudem, požáru, poruchy a poškození zařízení nebo majetku, vždy dodržujte následující bezpečnostní opatření.

Vysvětlení symbolů

Následující symboly slouží ke klasifikaci a popisu úrovně nebezpečí, zranění a materiálních škod způsobených při nerespektování výstrahy a nesprávném použití.

	NEBEZPEČÍ Označuje potenciální nebezpečí, které může vést k vážnému zranění nebo smrti.
	VAROVÁNÍ Označuje potenciální nebezpečí, které může mít za následek vážné zranění nebo smrt.
	UPOZORNĚNÍ Označuje nebezpečí, které může vést k lehkému zranění nebo poškození jednotky nebo jiného zařízení.

Následující symboly slouží ke klasifikaci a popisu typu pokynů, které je třeba dodržovat.

	Tento symbol slouží k upozornění uživatelů na specifický provozní postup, který se nesmí provádět.
	Tento symbol slouží k upozornění uživatelů na specifický provozní postup, který je nutné dodržovat, aby byla obsluha přístroje bezpečná.



VAROVÁNÍ

■ Konzole



Konzoli nijak neupravujte ani nerozebírejte.

Konzoli nepoužívejte ani nenechávejte ležet při vysokých teplotách.

- To může způsobit poškození nebo zahřátí, které může vést k požáru.

Nepoužívejte tlačítko označení jízdniho kola (asistence chůze), pokud se kola elektrokol nedotýkají země.

- Může způsobit zranění.

Pokud se při nabíjení zařízení USB vyskytne problém, odpojte kabel USB.

(Vydává kouř, je cítit zvláštní zápach nebo je slyšet hluk, konzole nebo kabel USB je poškozený nebo se do zařízení dostala voda.)

- Další používání za těchto okolností může způsobit požár a úraz elektrickým proudem. (zapnutí/vypnutí zařízení, přepínání asistenčních režimů, provoz světla atd.)
- Pokud se asistence deaktivuje při jízdě ve svahu, při rozjezdu nebo v důsledku chybné obsluhy, může dojít ke zranění v důsledku ztráty rovnováhy nebo pádu v důsledku jízdy jednou rukou.

■ Bluetooth



Zařízení nepoužívejte v blízkosti automatických dveří, požárních hlásičů nebo jiných podobných automatických ovládacích zařízení.

- Rádiové vlny vysílané tímto zařízením mohou rušit automatická řídicí zařízení, což může mít za následek nehody způsobené poruchou.

Přístroj nepoužívejte v nemocnicích nebo na místech, kde se nacházejí elektronické lékařské přístroje.

- Rádiové vlny vysílané tímto přístrojem mohou rušit elektronické zdravotnické přístroje, což může vést k nehodám v důsledku poruchy.



Pokud nosíte kardiostimulátor, udržujte tento přístroj ve vzdálenosti alespoň cm15 od části těla, kde je umístěn kardiostimulátor.

- Rádiové vlny vysílané tímto přístrojem mohou rušit činnost vašeho kardiostimulátoru.



POZOR

■ Konzole



Pokud je elektrokolo při stisknutí tlačítka jízdního kola (asistence chůze) vedeno, pedály se stále otáčejí.

- Buďte opatrní, protože může dojít ke zranění.

Během jízdy nepoužívejte chytré telefony, mobilní telefony ani jiná podobná zařízení.

- To může vést ke zranění v důsledku nehody.

Při jízdě se nedívejte na obrazovku.

- To může vést ke zranění v důsledku nehody.

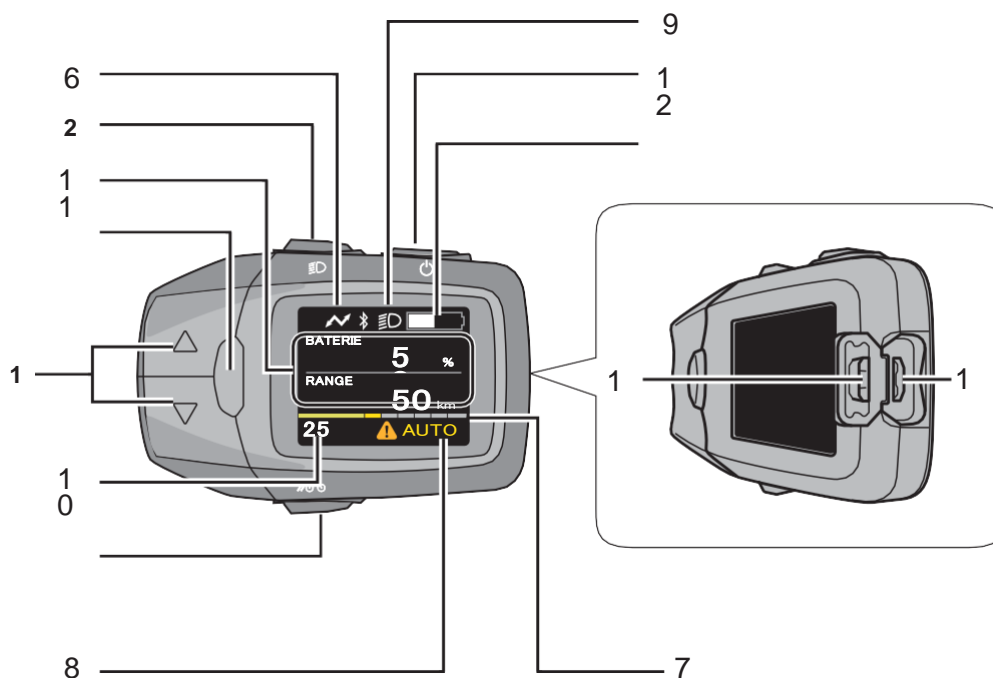

1 Tlačítka pro výběr režimu asistence (▲ / ▼)

Vybírá režim asistence z možností [HIGH], [STD], [ECO], [OFF] a [AUTO].

2 Tlačítko nočního režimu

Rozsvítí podsvícení bočního displeje.

Když je přední nebo zadní světlo napájeno z baterie na elektrickém kole, rozsvítí se přední nebo zadní světlo. Záleží na místních předpisech. (strana 19)

3 informační tlačítko

Přepínače zobrazují položky, jako je ujetá vzdálenost. (strana 8)

4 Tlačítko značky jízdního kola (asistent chůze)

Při tlačení elektrokola s velkým nákladem lze asistovat při jízdě až do rychlosti 6 km/h.

5 Zobrazení úrovně nabití baterie

Zobrazuje zbývající kapacitu baterie.

6 Značka připojení USB

Zobrazí se, když je k bočnímu displeji připojeno externí zařízení (např. mobilní telefon) za účelem nabíjení.

7 Indikátor asistenčního výkonu

Zobrazuje ve formě grafu, jak moc je jezdcovi pomáháno. Čím větší je číslo na grafu, tím více je jezdcovi pomáháno.

8 Textové označení

Zobrazuje aktuální režim asistence atd.

9 Indikátor nočního režimu

Rozsvítí se po stisknutí tlačítka nočního režimu.

10 Indikace rychlosti

Zobrazuje aktuální rychlost jízdy.

11 Označení hodnoty

Zobrazuje ujetou vzdálenost, celkovou ujetou vzdálenost, maximální rychlost atd.

12 Tlačítko napájení

Zapíná a vypíná systém elektrického kola.

13 Port USB Micro-B

Slouží k nabíjení externího zařízení (např. mobilního telefonu). (strana 20)

14 Gumový uzávěr

Chrání port USB Micro-B.

Montáž bočního displeje konzole

Nasadte boční displej na pásek připevněný na řídítkách elektrického kola.

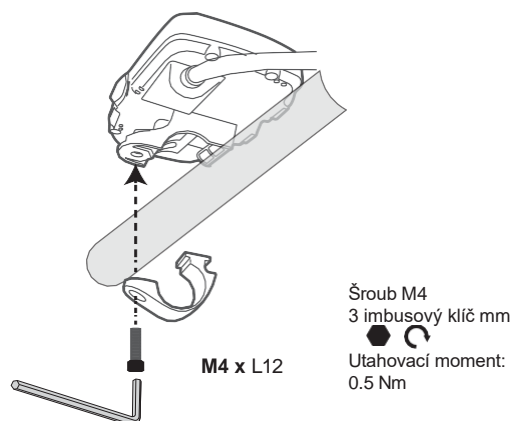

Způsoby použití

Chcete-li zapnout funkci asistence nebo zobrazit různé indikace, stiskněte tlačítko napájení na konzoli a zapněte systém elektrického kola.

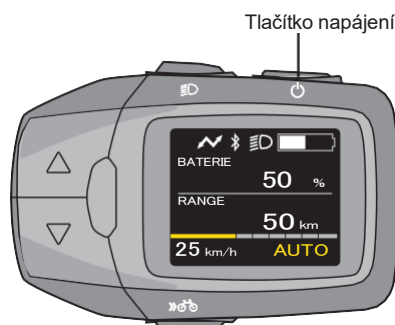

Zapnutí systému elektrického kola

Stiskněte tlačítko napájení na bočním displeji.

- Systém se spustí s funkcí "OFF", pokud jej výrobce kola nepřipravil na funkci asistence. Chcete-li změnit režim asistence, viz strana 7.

Pozor

- Před stisknutím tlačítka napájení nepokládejte nohy na pedály elektrokola. V opačném případě dojde k chybě snímače točivého momentu nebo ke slabé asistenční síle. Znovu stiskněte tlačítko napájení, aniž byste položili nohy na pedály.
- Během stisknutí tlačítka napájení nemačkejte žádná jiná tlačítka, jinak se může zobrazit chyba. V takovém případě stiskněte tlačítko napájení znovu, aniž byste měli nohy na pedálech.
- Během jízdy nezapínejte/vypínejte tlačítko napájení. Pokud není funkce asistence vyžadována, stiskněte tlačítka volby režimu asistence a vyberte režim asistence. [OFF].

Poznámka

- Funkce asistence elektrického kola nebude fungovat v následujících případech:
 - Když přestanete šlapat
 - Po dosažení rychlosti 25 km/h (Asistenční funkce začne fungovat po opětovném zahájení šlapání při rychlosti 25 km/h nebo nižší.)
 - Když na baterii nezbyvá žádná energie

Vypnutí systému elektrického kola

Po zapnutí systému elektrického kola stiskněte tlačítko napájení na konzole. Poznámka

- I když není stisknuto tlačítko napájení pro vypnutí systému elektrického kola, napájení se automaticky vypne, aby se šetřila energie, pokud se elektrické kolo nepoužívá po dobu přibližně deseti minut (například když je elektrické kolo zaparkované).

Konzole

Pomocí tlačítek na bočním displeji můžete změnit režim asistence. Ten se zobrazuje stejně jako zbývající kapacita baterie kola na bočním displeji.

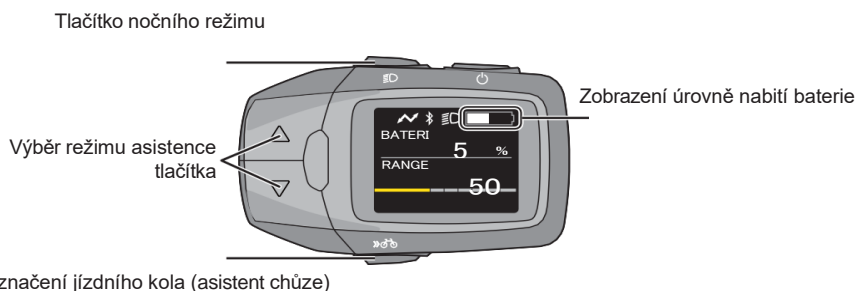

Zobrazení úrovně nabití baterie

Stav nabití baterie ukazuje zbývající kapacitu baterie v elektrokole. Stav nabití baterie v elektrokole lze kontrolovat také pomocí kontrolky baterie.

Boční displej Displej LCD	Úroveň nabití				Průvo
	20	40	60	80	
Zobrazení plné 	91% - 100%				<p>K dispozici je asistent jízdy</p> <p>Když po nabití zapnete boční displej, zobrazí se úroveň nabití baterie. Procentuální zobrazení úrovně nabití baterie se bude snižovat po 1 %.</p>
Displej 9/10 	81% - 90%				
Displej 8/10 	71% - 80%				
Displej 7/10 	61% - 70%				
Displej 6/10 	51% - 60%				
Displej 5/10 	41% - 50%				
Displej 4/10 	31% - 40%				
Displej 3/10 	21% - 30%				
Displej 2/10 	11% - 20%				
Displej 1/10 plný a 	0% - 10%				
Zobrazení prázdné s diagonální 	0%				<p>Oznámení o nabíjení</p> <p>Asistenční síla se může snižovat.</p>
OFF: Asistence					
					<p>Jízda asistence zastavena</p> <p>Baterii je třeba nabít. Pokud není nabita, můžete na kole jezdit bez pomoci.</p>

Tlačítka pro výběr režimu asistence

Pět režimů asistence lze zvolit stisknutím tlačítek pro výběr režimu asistence.

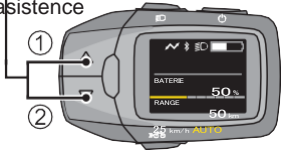
		Asistenční režim
<p>Tlačítka pro výběr režimu asistence</p> 	[HIGH]	<p>• • • • *Na¹ rovných cestách a do kopce je k dispozici silná asistenční síla pro pohodlnou jízdu na svazích a při přepravě těžkých nákladů.</p> <p>① ↓ ↑ ②</p>
	[AUTO]	<p>• • • • *V¹ závislosti na stavu vozovky se síla asistence automaticky mění z nízké na silnou.</p> <p>① ↓ ↑ ②</p>
	[STD]	<p>• • • • *Na¹ rovných cestách a do kopce je k dispozici střední asistenční síla.</p> <p>① ↓ ↑ ②</p>
	[ECO]	<p>• • • • *Na¹ rovných cestách a do kopce je poskytována nízká asistenční síla, která umožňuje ujetí delší vzdálenosti na jedno nabití.</p> <p>① ↓ ↑ ②</p>
	[OFF]	<p>• • • • *Žádná¹ asistenční síla.</p>
<p>*1 Asistenční síla se může měnit v závislosti na povětrnostních podmínkách, stavu vozovky, stavu kola nebo stylu jízdy.</p>		

• Změna asistenční síly

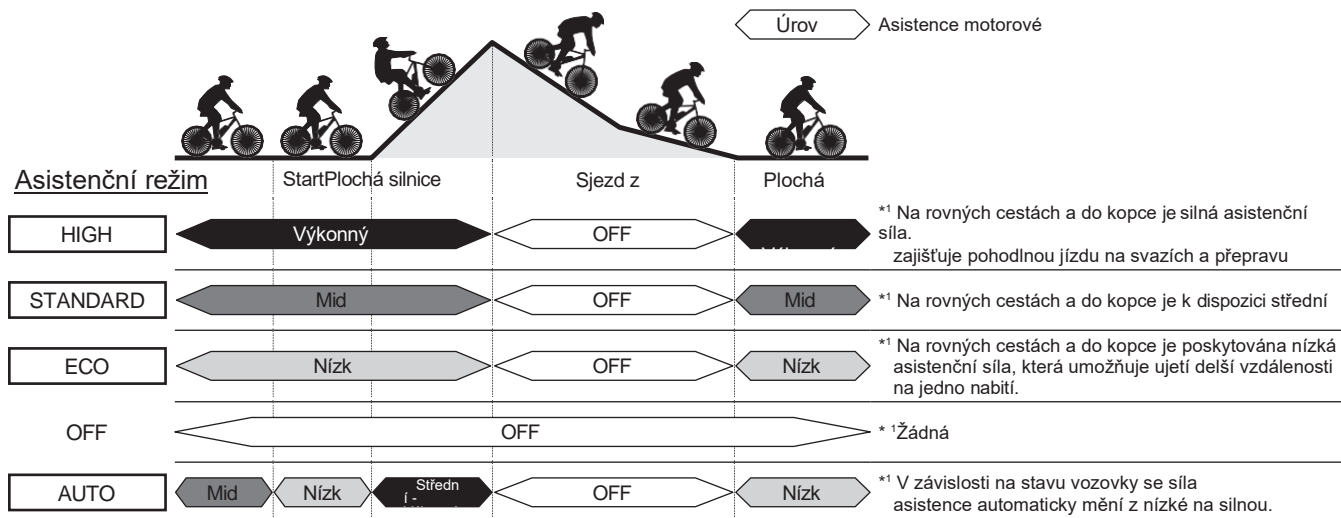

*1 Asistenční síla se může měnit v závislosti na povětrnostních podmínkách, stavu vozovky, stavu kola nebo stylu jízdy.

Stiskněte tlačítka pro výběr asistenčního režimu, dokud se nezobrazí požadovaný asistenční režim.

• Boční displej na konzole: Na displeji se zobrazí režim asistence zvolený na displeji režimu asistence.

Tlačítko jízdního kola (asistent chůze)

Jedná se o funkci asistence při tlačení, která vám pomáhá při jízdě až do rychlosti6, například když vezete těžký náklad.

Podržte stisknuté tlačítko značky kola (asistence při chůzi).

- Když uvolníte prst z tlačítka označení kola (asistence chůze) nebo když elektrokolo překročí rychlost km/h6, funkce se neaktivuje.

Poznámka

- Když pedály narazí na obrubník nebo jiné předměty a funkce asistence při šlapání se zastaví, znovu podržte stisknuté tlačítko značky jízdního kola (asistence při chůzi).

Údaj o rychlosti, vzdálenosti

Aktuální rychlost se vždy zobrazuje na ukazateli rychlosti. (Obr. 3)

Pro zobrazení vzdálenosti a stavu nabití baterie se položky a číselné hodnoty zobrazují na displeji Textová indikace a Indikace hodnoty. (Obr. 3)

Položky lze přepínat.

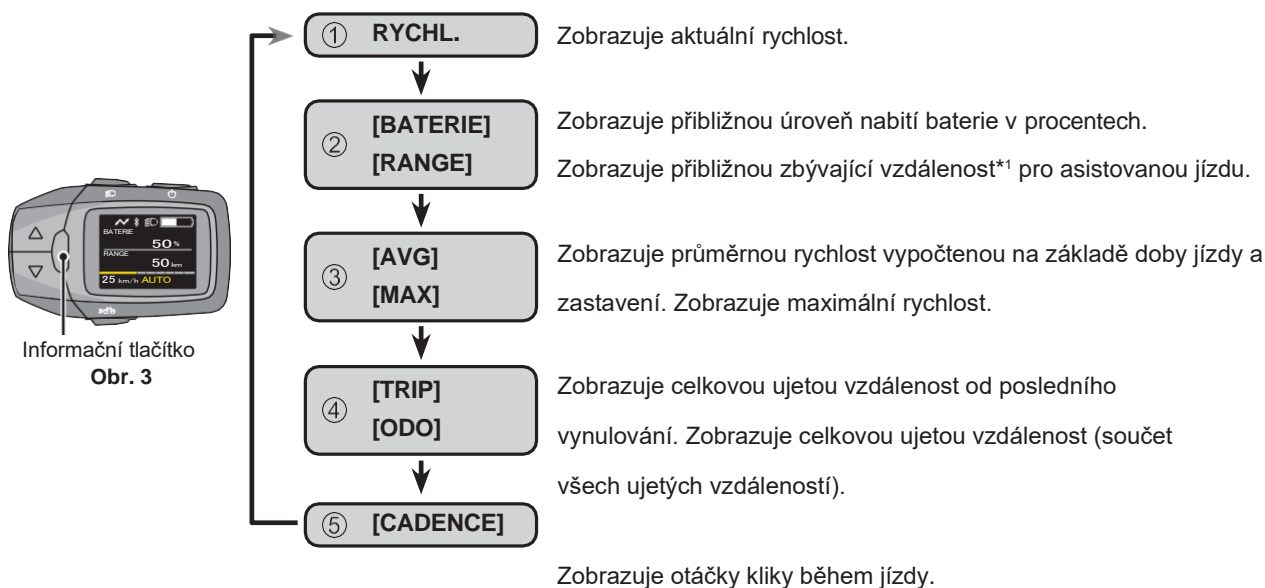

*1 Jedná se o přibližnou hodnotu, protože zbývající kapacita baterie se vypočítává na základě spotřebovaného množství.

Stiskněte informační tlačítko na bočním displeji. (Obr. 3)

- Každým stisknutím tlačítka se položka přepne.

■ Pokud chcete současně vynulovat ujetou vzdálenost (TRIP), průměrnou rychlost (AVG) a maximální rychlost (MAX).

- ① Pomocí informačního tlačítka zobrazte [TRIP], [AVG] nebo [MAX].
- ② Podržte stisknuté informační tlačítko, dokud se na displeji nezobrazí 0.
- •Není možné jednotlivě resetovat hodnoty.

Základní nastavení

Lze měnit základní nastavení, jako je jazyk zobrazovaný na bočním displeji, nastavení jasu podsvícení a času.

Vstupte do nabídky základního nastavení a změňte nastavení podle potřeby. V nabídce základního nastavení lze přepínat a nastavovat následující položky.

Nastavení		Popis
[DISPLAY]	[BRIGHTNESS]	Jas podsvícení bočního displeje lze nastavit v 10 stupních. Jas lze nastavit zvlášť pro zapnutý a vypnutý indikátor nočního režimu. *Při vypnutém nastavení osvětlení se nerozsvítí indikátor nočního režimu, ale přepne se podsvícení.
	[JAZYK]	Jazyk zobrazený na bočním displeji lze přepínat. Jazyk lze vybrat z následujících deseti jazyků: angličtina, němčina, holandština, francouzština, itaština, španělština, dánština, slovenština, polština, čeština
[BIKE]	[UNIT]	Jednotku zobrazení rychlosti a vzdálenosti lze přepínat mezi kilometry a mílemi.
	[KOLO]	Lze nastavit obvod pneumatiky odpovídající právě používanému elektrokoloběžce.
	[ODO]	Zobrazení celkové ujeté vzdálenosti lze změnit.
[Bluetooth]	[CPP]	Používá profil Cycle Power pro připojení k příslušné aplikaci chytrého telefonu.
	[NAVIGACE]	Skrýje a zobrazí navigační obrazovku (komoot).
	[komoot]	Připojení ke komootu (aplikace pro chytré telefony).
[CERTIFIKACE]		Zobrazí informace o shodě s technickými normami.
[OBNOVENÍ TOVÁRNÍHO NASTAVENÍ]		Obnoví tovární nastavení bočního displeje.

Změna nastavení a zobrazení

■ Způsob ovládání nabídky nastavení

① Při zapnutém bočním displeji stiskněte tlačítka tlačítka [informace] na dobu delší než 3 sekundy.



② Pomocí tlačítek pro výběr asistenčního režimu vyberte požadovanou nabídku a poté stiskněte tlačítko [informace].

- Systém pak přejde do režimu nastavení vybrané nabídky.

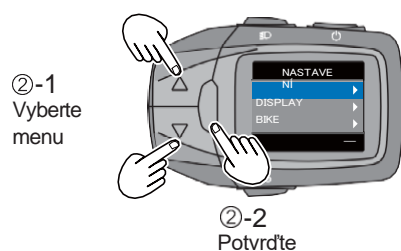

③ Pomocí tlačítek pro výběr režimu asistence změňte nastavení a potvrďte je stisknutím tlačítka [informace].

- Pokud chcete v konfiguraci nastavení pokračovat, opakujte kroky ② a ③.

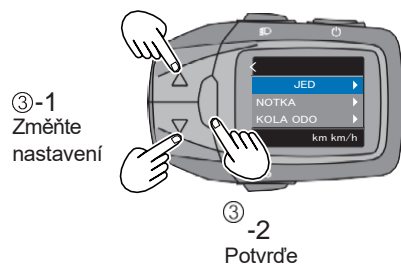

④ Stiskněte tlačítko nočního režimu

- Systém se vrátí do normálního režimu.

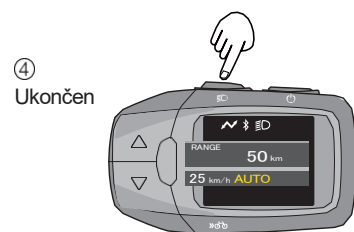

■ Konfigurace nastavení [DISPLAY]

V nabídce nastavení vyberte možnost [DISPLAY] a poté stiskněte tlačítko [information].

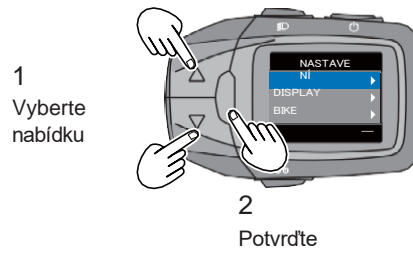

1) Nastavení [BRIGHTNESS]

① Pomocí tlačítek pro výběr asistenčního režimu vyberte možnost [BRIGHTNESS] a poté stiskněte tlačítko [informace].

- Zobrazí se aktuální nastavení.

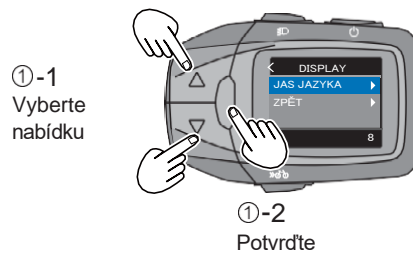

② Pomocí tlačítek pro výběr režimu asistence upravte jas a poté stiskněte tlačítko [informace].

- Nastavení se změní.

Možnosti hodnoty jasu podsvícení	Max: 10	Min: 1
<p>← BRIGHTNESS 7 6 5 8</p>	<p>← BRIGHTNESS 10 9 8 8</p>	<p>← BRIGHTNESS 3 2 1 8</p>

Můžete nastavit jas podsvícení při vypnutých a zapnutých světlech.

Pomocí tlačítka nočního režimu vyberte stav světel, pro který chcete konfigurovat nastavení (tj. kdy jsou světla zapnutá nebo vypnutá), a poté použijte nabídku nastavení.

2) Nastavení [JAZYK]

① Pomocí tlačítek pro výběr asistenčního režimu vyberte možnost [JAZYK] a poté stiskněte tlačítko [informace].

- Zobrazí se aktuální nastavení.

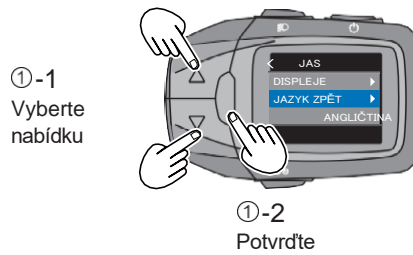

② Pomocí tlačítek pro výběr asistenčního režimu vyberte jazyk a poté stiskněte tlačítko [informace].

- Nastavení se změní.



Ne.	Jazyk
1	ANGLIČTINA
2	NĚMECKY
3	DUTCH
4	FRANCOUZSKÝ
5	ITALSKÝ
6	ŠPANĚLSKÝ
7	DÁNSKÝ
8	SLOVENSKO
9	POLSKÝ
10	ČESKY

■ Konfigurace nastavení [BIKE]

V nabídce nastavení vyberte možnost [BIKE] a poté stiskněte tlačítko [informace].

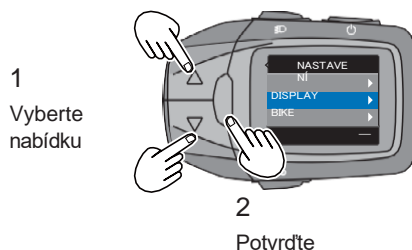

1) Nastavení [UNIT]

Tímto postupem přepnete jednotky rychlosti a vzdálenosti.

① Pomocí tlačítek pro výběr asistenčního režimu vyberte možnost [UNIT] a poté stiskněte tlačítko [informace].

- Zobrazí se aktuální nastavení.

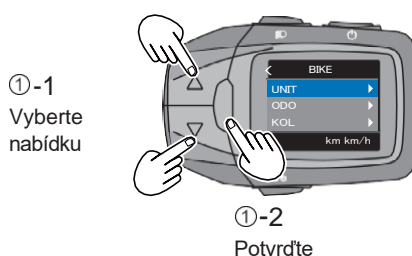

② Pomocí tlačítek pro výběr režimu asistence (/) vyberte jednotky a poté stiskněte tlačítko [informace].

- Nastavení se změní.

Možnosti jednotky	
<p>The screenshot shows the 'UNIT' menu with 'km km/h' highlighted in blue. Below it, 'míle mph' and 'km km/h' are visible.</p>	<p>The screenshot shows the 'UNIT' menu with 'míle mph' highlighted in blue. Below it, 'km km/h' is visible.</p>

2) Nastavení [KOLEČKO]

Tímto postupem nastavte obvod pneumatiky tak, aby odpovídal pneumatikám na kole.

① Pomocí tlačítek pro výběr režimu asistence vyberte možnost [WHEEL] a poté stiskněte tlačítko [informace].

- Zobrazí se aktuální nastavení.

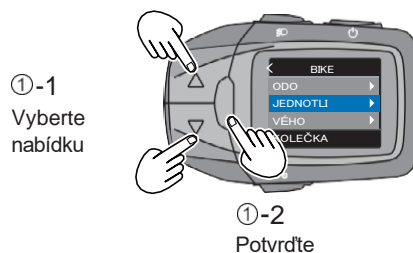

② Pomocí tlačítek pro výběr režimu asistence nastavte místo tisíců čísla pro obvod pneumatik a poté stiskněte tlačítko [informace].

- Nastavení se změní a spodní lišta se přesune na místo stovky čísla. Tento postup opakujte, dokud nedosáhnete místa s jedničkami.

*Obvod pneumatiky se uloží pouze v případě, že nastavíte všechna místa čísla.

*Není možné přesunout spodní lištu zpět na předchozí místo.

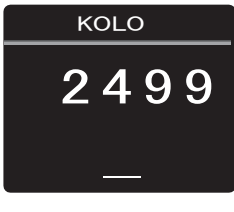
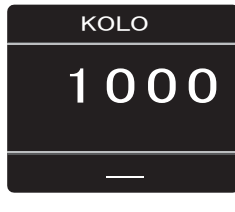
Zadání hodnoty obvodu pneumatiky	Max: 2499	Min: 1000
		

Oznámení

- Tovární nastavení obvodu pneumatiky je mm2200. Toto nastavení je třeba změnit, pokud na kole měníte pneumatiky.
- Pokud toto nastavení nezměníte, rychlost a vzdálenost se nezobrazí přesně.

3) Nastavení [ODO]

Tímto postupem upravíte celkovou vzdálenost, která se automaticky zobrazuje.

① V nabídce nastavení vyberte možnost [ODO] a stiskněte tlačítko [informace].

- Aktuální nastavení se zobrazí spolu s podtržítkem pod desetitisícovým místem nového čísla.

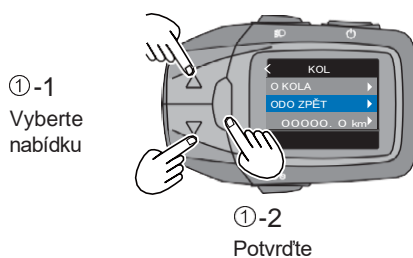



② Pomocí tlačítek pro výběr režimu asistence nastavte desetitisíkové místo celkové vzdálenosti a poté stiskněte tlačítko [informace].

- Nastavení se změní a spodní lišta se přesune na místo tisíců čísla. Tento postup zopakujte pro nastavení celkové vzdálenosti na první desetinné místo.

*Celková vzdálenost se uloží pouze v případě, že nastavíte všechna místa čísla.

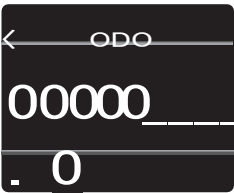
*Není možné přesunout spodní lištu zpět na předchozí místo.

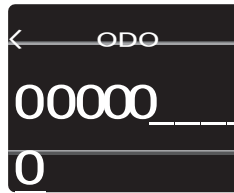
Zadání hodnoty celkové vzdálenosti	Max: 99999.9	Min: 00000.0
		

■ Provedení obnovení továrního nastavení

① V nabídce nastavení vyberte možnost [FACTORY RESET] a stiskněte tlačítko [informace].

- Jednotlivé hodnoty není možné resetovat.

■ Párování se zařízením Bluetooth a připojení k němu

Přípravky

- Zkontrolujte, zda je zařízení Bluetooth v dosahu m1 od bočního displeje.
- V případě potřeby zkontrolujte způsob ovládání a další informace v uživatelské příručce k zařízení Bluetooth.
- Zapněte zařízení Bluetooth a povolte funkci Bluetooth.

① V nabídce nastavení vyberte možnost [Bluetooth] a poté stiskněte tlačítko [informace].

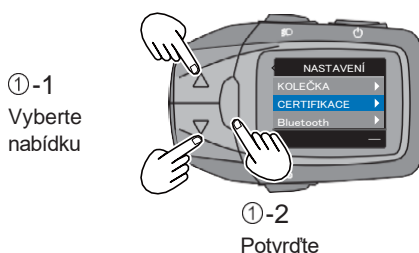

1) Nastavení [CPP]

Tento postup proveďte pro spárování se zařízením, které podporuje CPP.

① Pomocí tlačítek pro výběr asistenčního režimu vyberte možnost [CPP] a poté stiskněte tlačítko [informace]. ② Výběrem možnosti [CONNECT] zahájíte párování s bočním displejem.

- Zatímco není připojen: [CONNECT] a [BACK].
- Během připojení: V případě připojení se zobrazí [DISCONNECT] a [BACK]. Výběrem možnosti [DISCONNECT] zrušíte párování s aktuálně připojeným zařízením.

*Název zařízení pro toto zařízení po spárování je [Panasonic + alfanumerické6 znaky], jak je uvedeno v dolní části obrazovky CPP.

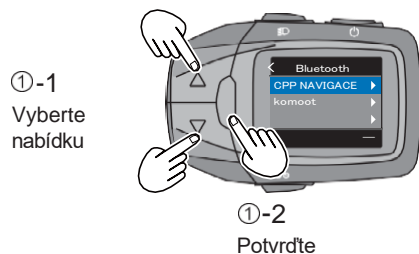

I když není připojen	Při připojení
<p>Název zařízení</p>	

③ Spustíte párování na zařízení Bluetooth. Na zařízení Bluetooth vyberte název zařízení [Panasonic + 6 alfanumerických znaků].

④ Zkontrolujte, zda je připojen boční displej a zařízení Bluetooth.

Stav připojení Bluetooth

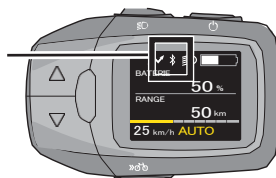

Při používání zařízení Bluetooth...

■ Určené frekvenční pásmo

Frekvenční pásmo 2,4 GHz, které tento výrobek využívá, je také využíváno průmyslovými, vědeckými a lékařskými zařízeními, jako jsou mikrovlnné trouby, a také lokálními radiostanicemi (vyžaduje se licence), které se používají k identifikaci pohybujících se předmětů na výrobních linkách v továrnách a na dalších podobných místech, specifikovanými radiostanicemi s nízkým výkonem (nevyžaduje se licence) a amatérskými radiostanicemi (vyžaduje se licence).

- ① Před použitím tohoto zařízení zkontrolujte, zda se v blízkosti nenachází rádiové stanice používané k identifikaci pohybujících se objektů, určené rádiové stanice s nízkým výkonem nebo amatérské rádiové stanice.
- ② Pokud toto zařízení způsobuje rušení rádiových stanic v prostorách používaných k identifikaci pohybujících se objektů, měli byste okamžitě změnit místo, kde jej používáte, nebo zastavit používání rádiových vln.

■ Certifikace zařízení

Toto zařízení získalo osvědčení o shodě s technickými normami na základě zákona o rozhlasovém vysílání, takže nevyžaduje licenci pro rozhlasovou stanici. Následující úkony jsou však podle zákona trestné, pokud jsou prováděny na tomto zařízení.

- Demontáž/modifikace

■ Omezení použití

- Není zaručeno, že toto zařízení bude bezdrátově komunikovat s každým zařízením Bluetooth®.
- Každé zařízení Bluetooth®, se kterým má být prováděna bezdrátová komunikace, musí být certifikováno jako vyhovující standardům stanoveným společností Bluetooth SIG, Inc. Připojení k zařízení však nemusí být možné, i když je certifikováno jako vyhovující těmto standardům, a to z důvodu jeho použití a nastavení, a nejsou poskytovány žádné záruky ohledně způsobu ovládání, zobrazení nebo provozu.
- Toto zařízení podporuje bezpečnostní funkce, které odpovídají standardům Bluetooth®, ale zabezpečení nemusí být dostatečné v závislosti na prostředí použití a podrobnostech nastavení. Při používání bezdrátové komunikace si toho buďte vědomi.
- Uvědomte si, že společnost Panasonic nenesе žádnou odpovědnost za únik dat nebo informací, ke kterému dojde během bezdrátové komunikace.

■ Použitelný rozsah

Používejte zařízení Bluetooth® v okruhu do m1 od tohoto zařízení. Použitelný dosah může být kratší v závislosti na tom, zda se v okolním prostředí nacházejí překážky nebo jiná zařízení, která mohou způsobovat rušení. Upozorňujeme, že výše uvedený použitelný dosah není zaručen.

■ Vliv jiných zařízení

- Zařízení nepoužívejte v místech, kde se vyskytují magnetická pole, statická elektřina nebo rušení rádiovými vlnami. Při používání v blízkosti těchto jevů může dojít ke ztrátě komunikace nebo ke zpoždění.
 - Mikrovlnné trouby
 - Digitální bezdrátové telefony
 - Další zařízení, která využívají rádiové vlny v pásmu 2,4 GHz (bezdrátová audio zařízení, herní konzole atd.).
 - Kovové předměty a jiné podobné předměty, které jsou náchylné k odražení rádiových vln.
- V blízkosti vysílacích stanic a dalších podobných míst, kde jsou rádiové vlny na periferii velmi silné, nemusí zařízení pracovat správně.

■ Omezení účelu použití

Toto zařízení předpokládá obecné použití a není navrženo ani vyrobeno pro vysoce bezpečné použití*. Nepoužívejte jej k žádnému účelu, který vyžaduje vysokou bezpečnost.

* Vysoce bezpečné účely se vztahují na použití, která vyžadují mimořádně vysokou úroveň bezpečnosti při kontrolách, které zahrnují velké přímé riziko ohrožení života nebo zranění.

Příklady: Řízení jaderných reakcí v jaderných elektrárnách / automatické řízení letu v letadlech / řízení letového provozu / řízení dopravy ve velkoobjemových přepravních systémech / lékařské přístroje pro podporu života / řízení startu raket ve zbraňových systémech atd.

2) Nastavení [NAVIGACE]

① Pomocí tlačítek pro výběr režimu asistence vyberte možnost [NAVIGACE] a poté stiskněte tlačítko [informace].

- Když je skrytý: [ON] a [BACK]. Když je vybrána možnost [ON], navigační informace se zobrazí na obrazovce normálního režimu.

*Navigace je automaticky nastavena na ON při spuštění párování s komoot.

- Při zobrazení: Zobrazí se [OFF] a [BACK]. Když je vybrána možnost [OFF], navigační informace zobrazené na obrazovce normálního režimu jsou skryté.

*Navigace se při zrušení párování s komoot automaticky nevyepne.

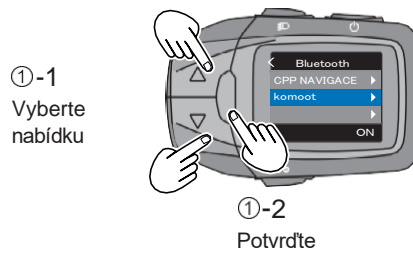

Když je skrytý	Když se zobrazí
<p>Aktuální stav</p>	

■ Kontrola [CERTIFIKACE]

① V nabídce nastavení vyberte možnost [CERTIFIKACE] a poté stiskněte tlačítko [informace].

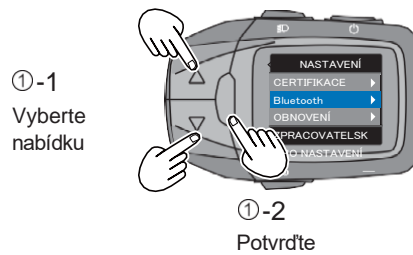

② Na obrazovce [CERTIFIKACE] můžete zkontrolovat následující údaje.

- Zobrazí informace o shodě s technickými normami pro Japonsko. Po stisknutí tlačítka [informace] se obrazovka vrátí na obrazovku [NASTAVENÍ].

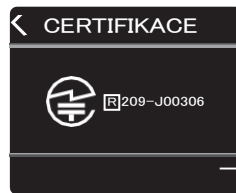

■ Provedení [FACTORY RESET]

① Pomocí tlačítek pro výběr asistenčního režimu vyberte možnost [FACTORY RESET] a poté stiskněte tlačítko [informace].

- [ANO]: Po obnovení továrního nastavení bočního displeje se systém vrátí na obrazovku [NASTAVENÍ].
- [NE]: Systém se vrátí na obrazovku [NASTAVENÍ].

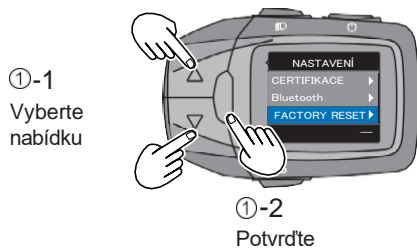

Položka	Tovární nastavení
BRIGHTNESS	Denní režim: 8 Noční režim: 4
JAZYK	ANGLIČTI NA
UNIT	km km/h
KOLO	2200
ODO	0
TRIP	0
AVG	0
MAX	0
CPP	Nepřipojeno
NAVIGACE	Skruté stránky

Tlačítko nočního režimu

Změna jasu podsvícení bočního displeje. Nastavení podsvícení má normální a noční režim. Pro každý režim lze nastavit pět stupňů jasu. V nočním režimu je jas snížen oproti normálnímu režimu, aby bylo možné snížit oslnění při jízdě v noci. tlačítko nočního



1) Stiskněte tlačítko napájení.

- Systém elektrického kola je zapnutý a podsvícení bočního displeje svítí v normálním režimu.

2) Stiskněte tlačítko nočního režimu.

- Na bočním displeji se zobrazí indikátor nočního režimu a podsvícení se přepne do nočního režimu. Chcete-li přepnout do normálního režimu, stiskněte znovu tlačítko nočního režimu.

Poznámka

- Pokud nastavíte stejný jas pro normální i noční režim, jas se nezmění ani po přepnutí režimu.
- Nastavení jasu normálního režimu, když se nezobrazuje indikátor nočního režimu. Nastavte jas nočního režimu, když je zobrazen indikátor nočního režimu. (strana 9)
- Pokud je elektrické kolo vybaveno bateriovým předním nebo zadním světlem, svítí v závislosti na specifikacích dokončeného kola. v nočním režimu.

Nabíjení externích zařízení

Nabíjení externích zařízení pomocí kabelu USB (volitelné)

Můžete nabíjet externí zařízení (např. mobilní telefony), která lze ke konzoli připojit pomocí kabelu USB. Připojte exkluzivní kabel USB a nabíjejte po dobu tří hodin.

Externí zařízení lze nabíjet pouze tehdy, když je na elektrokoále namontován boční displej konzoly a nabitá baterie. Rovněž je vyžadován kabel USB (komerčně dostupný) kompatibilní s externím zařízením.

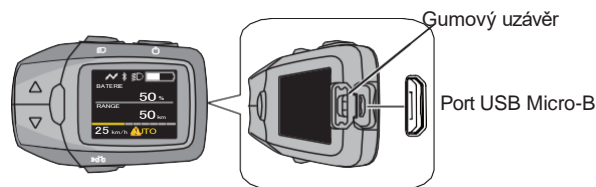

Obr. 1

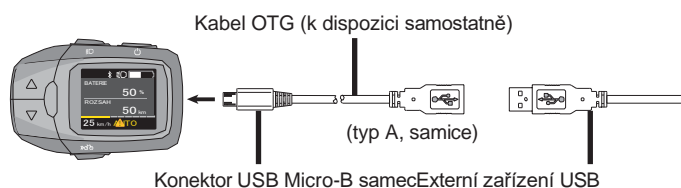

Obr. 2

- 1) Otevřete kryt portu USB Micro-B na bočním displeji konzole. (Obr. 1)
- 2) Připojte samostatně zakoupený kabel USB OTG k portu USB Micro-B. *
*Nabíjení lze provádět pouze pomocí kabelu OTG pro porty USB Micro-B.
- 3) Připojte kabel OTG a kabel USB externího zařízení.
- 4) Po připojení bočního displeje a externího zařízení pomocí kabelu USB se nabíjení spustí automaticky.

Pozor

- Během nabíjení nepokládejte externí zařízení na nakloněné nebo nestabilní místo. Může to způsobit pád zařízení a následnou poruchu.
- Některá externí zařízení nelze nabíjet.
- Zálohujte interní data na externím zařízení, protože hrozí, že mohou zmizet.
- Provoz byl ověřen pouze s některými externími zařízeními pomocí exkluzivního kabelu USB. Neexistuje žádná záruka, že vaše externí zařízení bude fungovat správně.
- Nenabíjejte externí zařízení za deštivého počasí a ani nepřipojujte mokré kabely USB. Může to způsobit poruchu.
- Po použití portu USB Micro-B pevně zavřete gumovou krytku. V opačném případě může dojít k vniknutí vody a poruše.
- Aby nedošlo k poškození zástrčky USB a kabelu USB, nezapomeňte při jejich oddělování zástrčku přidržet.
- Na zástrčku USB nevyvíjejte nadměrnou sílu ani netahejte za kabel USB.
- Zkontrolujte, zda zástrčka USB směřuje správným směrem, zda se neodpojila od portu USB Micro-B a zda není špatně nastavena.
- Do portu USB Micro-B nevkládejte žádné cizí předměty. Může to způsobit závady na bočním displeji a externím zařízením.
- Při nabíjení chytrého telefonu nebo jiného podobného zařízení věnujte dostatečnou pozornost bezpečnosti a nejezděte jednou rukou nebo se během jízdy neřivíte na displej.
- Nabíjení nemusí být možné, pokud je úroveň nabití baterie nízká.
- Vezměte prosím na vědomí, že v nepravděpodobném případě, kdy dojde k vymazání obsahu paměti externího zařízení během používání portu USB Micro-B, nenese společnost Panasonic žádnou odpovědnost.
- Společnost Panasonic rovněž nenese žádnou odpovědnost za škody způsobené poruchami nebo jinými problémy vyplývajícími z provozu kombinace připojených zařízení.

Chybové kódy

Části systému elektrokola jsou po celou dobu používání a nabíjení monitorovány. Pokud je zjištěna chyba, zobrazí se na konzole chybový kód. Chcete-li konzolu vrátit do standardního zobrazení, stiskněte libovolné tlačítko na bočním displeji konzoly. V závislosti na chybovém kódu se pohon motorové jednotky podle potřeby automaticky zastaví. Asistenční funkce se již neaktivuje, avšak jízda může pokračovat.

Pokud se na obrazovce bočního displeje zobrazí některá z následujících informací, zkontrolujte podrobnosti a proveďte popsanou akci.

■ Chyby, u kterých se zobrazí ikona varování ve středu dolní části obrazovky.

- Pokud je zobrazena ikona varování, zobrazí se podrobnosti o varování za obrazovkou CADENCE, když se zobrazí.

Stisknutím tlačítka [informace] se přepne zobrazení.



* Je-li zapnuta funkce navigace, obrazovka se změní v pořadí CADENCE ⇌ Navigační obrazovka ⇌

Výstražná obrazovka.



Obrazo	Řešení	Strán
	<ul style="list-style-type: none"> • Pohonná jednotka je nadměrně zatížena a systém přešel do chráněného režimu. <ul style="list-style-type: none"> ⇌ Snižte kolísání rychlosti, abyste odlehčili zátěž během jízdy. Po krátké době se teplota vrátí do normálu a asistence bude obnovena. • Když systém přejde do chráněného režimu (při použití v horkém, slunečném prostředí apod.), je asistenční síla omezená. Kolo však můžete nadále používat jako obvykle. Pokud se displej po krátké době opět nerozsvítí, obraťte se na svého prodejce. 	-
	<ul style="list-style-type: none"> • Jedná se o chybu v komunikaci mezi bočním displejem a pohonnou jednotkou. <ul style="list-style-type: none"> ⇌ Obráťte se na svého prodejce a požádejte o opravu. 	-
	<ul style="list-style-type: none"> • Baterie je nadměrně zatížena a systém přešel do chráněného režimu. <ul style="list-style-type: none"> ⇌ Snižte kolísání rychlosti, abyste odlehčili zátěž během jízdy. Po krátké době se teplota vrátí do normálu a asistence bude obnovena. • Když systém přejde do chráněného režimu (při použití v horkém, slunečném prostředí apod.), je asistenční síla omezená. Kolo však můžete nadále používat jako obvykle. Pokud se displej po krátké době opět nerozsvítí, obraťte se na svého prodejce. 	-
	<ul style="list-style-type: none"> • Komunikace s baterií neprobíhá správně. <ul style="list-style-type: none"> ⇌ Očistěte póly baterie od nečistot. Pokud se tím problém nevyřeší, obraťte se na svého prodejce. 	-
	<ul style="list-style-type: none"> • Jedná se o chybu pohonné jednotky. <ul style="list-style-type: none"> ⇌ Obráťte se na svého prodejce a požádejte o opravu. 	-





- Chybové kódy

	<ul style="list-style-type: none"> • Snímač rychlosti nedetekuje správně signál. ⇨ Vypněte a znovu zapněte zařízení. Pokud to problém nevyřeší, obraťte se na prodejce. 	-
	<ul style="list-style-type: none"> • Ochrana funkce napájení USB je v platnosti. ⇨ Vypněte a znovu zapněte zařízení. Pokud se tím problém nevyřeší, nelze tuto funkci se zařízením používat. 	-
	<ul style="list-style-type: none"> • Pokud se vyskytne více chyb současně, je [W-0] vynecháno a symboly chyb se zobrazí v seznamu. Podrobnosti naleznete u příslušných chybových položek. 	-

■ Další chyby

- V případě chyby, kdy nelze pokračovat v asistenci nebo asistenci při chůzi, se mohou na obrazovce zobrazit následující chyby bez ohledu na výstražnou ikonu.

*Chyby se mohou zobrazit spolu s varovnou ikonou.

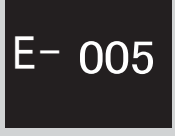
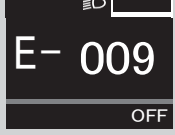
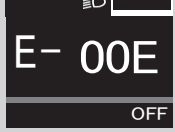
Obrazo	Řešení	Strán
	<ul style="list-style-type: none"> • Pokud po zapnutí bočního displeje obrazovka zcela zbledá, znamená to, že došlo k chybě softwaru. ⇨ Obraťte se na svého prodejce a požádejte o opravu. 	-
	<ul style="list-style-type: none"> • Pokud obrazovka po zapnutí napájení bliká bíle, znamená to, že došlo k chybě EEPROM. ⇨ Obraťte se na svého prodejce a požádejte o opravu. 	-
	<ul style="list-style-type: none"> • Stáli jste na pedálu, když jste stiskli tlačítko napájení? ⇨ Zapněte boční displej stisknutím tlačítka napájení, aniž byste stáli na pedálu. 	-
	<ul style="list-style-type: none"> • Původní baterie (z doby nákupu) nebyla zjištěna. ⇨ Vložte originální baterii (z doby nákupu). 	-
	<ul style="list-style-type: none"> • Jedná se o chybu v komunikaci mezi bočním displejem a pohonnou jednotkou. ⇨ Obraťte se na svého prodejce a požádejte o opravu. 	-
	<ul style="list-style-type: none"> • Jedná se o chybu pohonné jednotky. ⇨ Obraťte se na svého prodejce a požádejte o opravu. 	-
	<ul style="list-style-type: none"> • Na důležité součásti je závada. ⇨ Sundejte ruku z tlačítka značky kola a zapněte napájení. Pokud se tím problém nevyřeší, obraťte se na prodejce a požádejte ho o opravu. 	-



- Jedná se o chybu softwaru pohonné jednotky.
⇨Obraťte se na svého prodejce a požádejte o opravu.

-

Denní péče

Součástí systému elektrického kola jsou přesné díly a musí se o ně denně pečovat.

Denní péče

- Zabraňte znečištění všech částí systému elektrického kola. Pokud jsou díly znečištěné, otřete je měkkým vlhkým hadříkem. (Svorky baterie a příslušné konektory a svorky na kolébce a na bočním displeji konzoly).
- Před použitím a po něm otřete veškeré nečistoty nebo vodu ze svorek na konzole nebo kolébce.

Specifikace

■ Konzole

Provozní teplota	-10 °C až 40 °C
Skladovací teplota	-20 °C až 50 °C
Hmotnost	Přibližně g120
Úroveň hydroizolace	IPX5
Výstup USB	5 V DC, Max. 1 A
Port USB	USB Micro-B
Typ komunikace	Verze Bluetooth 5.0
Maximální výkon	8.0 dBm
Komunikační rozsah	Až do výšky přibližně 1 m.
Frekvenční pásmo	2402-2480 MHz
Podporované profily	CPP (*1), komoot (*2)

*1 CPP (Cycling Power Profile)

*2 komoot (podporuje aplikaci komoot)

Autorská práva

Slovní značka a logo Bluetooth® jsou registrované ochranné známky společnosti Bluetooth SIG, Inc. Společnost Panasonic Co., Ltd. používá tuto značku a logo na základě licence. Všechny ostatní ochranné známky a registrované ochranné známky jsou ochranné známky nebo registrované ochranné známky příslušné strany.

Kromě toho jsou různé názvy, názvy společností a názvy produktů v této příručce ochrannými známkami nebo registrovanými ochrannými známkami příslušné společnosti. Upozorňujeme, že některé značky TM a [®] jsou v této příručce vynechány.

Poprodejní servis

V případě jakýchkoli dotazů ohledně systému elektrického kola a jeho součástí se obraťte na autorizovaného prodejce jízdních kol.

Likvidace starého zařízení a baterií

Pouze pro Evropskou unii a země s recyklačními systémy



Tyto symboly na výrobcích, obalech a/nebo v průvodních dokumentech znamenají, že použité elektrické a elektronické výrobky a baterie se nesmí míchat s běžným domovním odpadem.

Pro správné zpracování, využití a recyklaci starých výrobků a použitých baterií je odevzdejte na příslušných sběrných místech v souladu s vnitrostátními právními předpisy.

Koncoví uživatelé v Německu jsou ze zákona povinni odevzdávat použité baterie na příslušných sběrných místech.

Baterie lze bezplatně vrátit prodejcem.

Ve Španělsku jsou uživatelé povinni odevzdávat baterie na příslušných sběrných místech. Ve všech případech je to pro uživatele zdarma. Náklady na ekologické nakládání s odpadními bateriemi a akumulátory jsou zahrnuty v prodejní ceně.

Jejich správnou likvidací pomůžete ušetřit cenné zdroje a zabráníte případným negativním dopadům na lidské zdraví a životní prostředí.

Další informace o sběru a recyklaci získáte na místním obecním úřadě.

Za nesprávnou likvidaci tohoto odpadu mohou být v souladu s vnitrostátními právními předpisy uloženy sankce.



Poznámka k symbolu baterie (spodní symbol):

Tento symbol může být použit v kombinaci s chemickým symbolem. V takovém případě splňuje požadavek stanovený směrnici pro danou chemickou látku.

Prohlášení o shodě (DoC)

Společnost "Panasonic Cycle Technology Co., Ltd." tímto prohlašuje, že tento výrobek je v souladu se základními požadavky a dalšími příslušnými ustanoveními směrnice 2014/53/EU.

Zákazníci si mohou stáhnout kopii původního DoC k našim produktům RE z našeho serveru DoC:

<https://www.ptc.panasonic.eu/>

Kontakt na autorizovaného zástupce:

Panasonic Marketing Europe GmbH, Panasonic Testing Centre,
Winsbergring 15, 22525 Hamburg, Německo

Výrobce:

Panasonic Cycle Technology Co., Ltd.
13-13 Katayama-cho, Kashiwara City, Osaka 582-8501,
Japonsko Autorizovaný zástupce v Evropě: Panasonic

Marketing Europe GmbH

Zkušební centrum Panasonic
Winsbergring Hamburg 15, 22525, Německo