

# KEZELÉSI ÚTMUTATÓ ÉS GARANCIALEVÉL

VEZETÉK NÉLKÜLI KÖRFŰRÉS

Típus: CS-165-LI-20V

**NAC**  
NEW AMERICAN CONCEPT

**SERWIS.NAC.COM.PL**

TELJESKÖRŰ SZERVÍZ SZOLGÁLTATÁS



Maximális elégedettséget garantálunk



## **VEZETÉK NÉLKÜLI KÖRFŰRÉS**

### **Típus: CS-165-LI-20V**

**Gyártó: NAC Sp. Z o.o.**  
**Al. Krakowska 39, 05-090 Raszyn**  
**fax +48 22 314 93 09**  
**www.nac.com.pl, info@nac.com.pl**

**Központi szolgáltatás - raktár**  
**Strobów 2E, 96-100 Skierniewice**  
**fax +48 46 819 35 29**  
**serwis.nac.com.pl, serwis@nac.com.pl**



**Figyelem!**  
**Telepítés vagy üzemeltetés előtt kérjük, olvassa el ezt**  
**a használati útmutatót.**

**A készüléket elsősorban házkörűli használatra tervezték.**  
**A készülék professzionális, félprofesszionális vagy kereskedelmi célú használata**  
**esetén a garancia érvényét veszti.**

## TARTALOMJEGYZÉK

Tartalomjegyzék	3
Műszaki adatok	3
Grafikus oldalak és piktogramok leírása	4
Általános biztonsági előírások	4
Biztonsági előírások	6
A készülék belsejében lévő anyagokra vonatkozó egészségügyi információk	7
Információk a készülék belsejében lévő anyagok környezeti hatásairól	7
Tájékoztató az elektromos és elektronikus berendezések hulladékainak gyűjtési rendszeréről és a háztartás szerepéről	7
A gyártó biztonsága és felelőssége	8
Alkalmazás	8
A kezdeti indítás előtt	8
Indítás	9
Szolgáltatás	10
Tisztítás, karbantartás és tárolás	10
Problémák diagnosztizálása	10
Garancia és szerviz	11
Összeszerelési ábra	11
Megfelelőségi nyilatkozat	12
Garanciális feltételek	14
Garancia kártya	15

## MŰSZAKI ADATOK

<b>Vezeték nélküli körfűrész</b>	
Típus, modell	<b>CS-165-LI-20V</b>
Névleges feszültség	20 V DC
Sebesség	0 - 4200/perc
A vágótárcsa méretei	Φ165 x Φ20 x 1,6 mm
Elektromos védelmi osztály	III
A fogantyú fedele	Gumi
Súly (a súly nem tartalmazza az akkumulátort)	1,6 kg
Gyártás éve	2024
<b>Akkumulátor (külön vásárolható meg, vagy opcionálisan hozzáadható)</b>	20V, Li-on, 2000 mAh, 20V, Li-on, 4000 mAh Vagy 20V, Li-on 6000 mAh
Akkumulátor súlya 2000mAh	0,45 kg
Akkumulátor súlya 4000mAh	0,6 kg
Akkumulátor súlya 6000mAh	1,0 kg
<b>Töltő (külön vásárolható meg vagy opcionálisan hozzáadható)</b>	
Típus, modell	BC-LI-20V
Tápfeszültség és frekvencia	230-240 V AC, 50 Hz

A CS165-LI-20V akkus körfűrész felszereltsége a következőket tartalmazza:

- akkus körfűrész,
- Használati utasítás, garanciális feltételek, garancia kártya, EK megfelelési nyilatkozat.

Opcionális:

- akkumulátor,
- akkumulátortöltő (állvány + adapter).

## GRAFIKUS OLDALAK ÉS PIKTOGRAMOK LEÍRÁSA

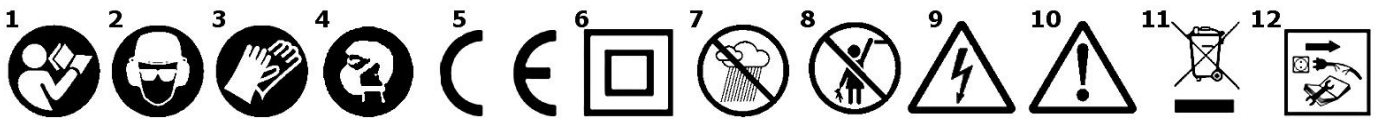

1. Fontos! Olvassa el az utasításokat, és kövesse a figyelmeztetéseket.
2. Viseljen védőszemüveget és fülpárnát.
3. Viseljen védőkesztyűt.
4. Használjon pormaszkot.
5. Az eszköz megfelel az EU irányelveinek és biztonsági szabványainak.
6. Másodosztályú elektromos védelem.
7. Ne használja magas páratartalmú környezetben.
8. Tartsa a készüléket gyermekektől távol.
9. Figyelem! Áramütés veszélye.
10. Figyelem! Veszély. Legyen nagyon óvatos.
11. Az elektromos készülékeket ne selejtezzék települési hulladékként dobja ki. Minden elektromos és elektronikus terméket, amelyet már használtak, külön erre a célra kijelölt tárolóhelyen kell tárolni. Ez a követelmény valamennyi uniós országra vonatkozik. Ne helyezzen ilyen termékeket nem válogatott települési hulladékkal. A régi berendezések újjra történő cseréje esetén a kiskereskedő jogilag köteles a régi berendezéseket legalább ingyenesen visszavenni.
12. Javítás, beállítás és karbantartás előtt húzza ki a kábelt a tápegységből.

## ÁLTALÁNOS BIZTONSÁGI ELŐÍRÁSOK

### Elektromos motorral felszerelt gépekre és eszközökre vonatkozó biztonsági szabályok

A készüléket mérsékelt, egyenletesen páras éghajlatú országokban való használatra alkalmasnak tekintik.

#### FIGYELEM!

- ✓ Figyelmesen olvassa el az utasításokat. Ismerje meg az elektromos meghajtású eszközök és a vezérlőrendszerek biztonsági előírásait, valamint az eszköz megfelelő használatát.
- ✓ Az alábbi figyelmeztetések és biztonsági óvintézkedések be nem tartása áramütést, tüzet és/vagy súlyos sérülést okozhat.
- ✓ Tartsa meg ezt a kézikönyvet későbbi használatra.
- ✓ A készülék nem használható csökkent fizikai, érzékelési vagy mentális képességű személyek (beleértve a gyermekeket is), illetve a készülék tapasztalatával vagy ismereteivel nem rendelkező személyek számára, kivéve, ha ezt felügyelet mellett vagy a biztonságukért felelős személyek által adott használati utasításoknak megfelelően végzik.
- ✓ Ne használja a készüléket olyan gyermekek, 16 évesnél fiatalabb serdülők vagy személyek, akik nem ismerik a készülék használati utasítását.

### Munkahelyi biztonság

- Tartsa a munkaterületet rendezett és jól megvilágított. A rendetlenség és a rossz világítás hozzájárul a balesetekhez.
- Ne használja az elektromos meghajtású készüléket gyúlékony folyadékok, gázok vagy por által létrehozott robbanásveszélyes környezetben. A készülék szikrákat okozhat, amelyek por vagy füst gyulladását okozhatják.
- Ne engedje, hogy gyermekek és megfigyelők elektromos motorokat használjanak. A zavaró tényezők miatt elveszítheti az eszköz feletti irányítást. Tartsa távol az elektromos kerti berendezéseket a közelben tartózkodóktól.
- A gépkezelő vagy a felhasználó felelős a balesetekért, a másokat vagy a környezetet fenyegető veszélyekért.

### Elektromos biztonság

- Az elektromos szerszám dugóit be kell illeszteni az aljzatokba. Soha ne módosítsa a dugót semmilyen módon. Ne használjon védőföldelésű elektromos szerszámokhoz hosszabbító kábelt. A dugaszok és aljzatok módosításának hiánya csökkenti az áramütés kockázatát.
- Ne érjen földelt vagy földelt felületekhez, például csövekhez, fűtőberendezésekhez, központi fűtőradiátorokhoz és hűtőszekrényekhez. Ha földelt vagy földelt alkatrészeket érint, az áramütés kockázata nő.
- Ne tegye ki az elektromosan működő berendezéseket esőnek vagy nedves körülményeknek. Ha víz kerül az elektromos szerszámba, az áramütés kockázata nő.
- Ne feszítse meg a csatlakozókábeleket. Soha ne használja a csatlakozókábelt az elektromos berendezések szállításához, kihúzásához vagy a csatlakozó kihúzásához. Tartsa távol a csatlakozókábelt hőforrásoktól, olajtól, éles szélektől vagy mozgó alkatrészekről. A sérült vagy kusza csatlakozókábelek növelik az áramütés kockázatát.

- Ha az elektromos szerszámot kültéren használják, a csatlakozókábeleket kültéri használatra tervezett hosszabbító vezetékkel kell meghosszabbítani. A hosszabbító kábel használata csökkenti az áramütés kockázatát.
- Áramütés elleni védelemként egy maradékáram-eszközt (RCD) kell használni. Az RCD használata csökkenti az áramütés kockázatát. A berendezést legfeljebb 30 ma névleges áramerősségű maradékáram-berendezéssel kell működtetni.  
Megjegyzés: A „Maradványáram-eszköz (RCD)” kifejezés helyettesíthető a „Földhiba-megszakító (GFCI)” vagy a „Szivárgás-megszakító (ELCB)” kifejezéssel.
- Tartsa az elektromos szerszámot a ház szigetelt részénél, mivel a munkadarab működés közben károsíthatja a rejtett elektromos vezetéket vagy a sajátját. A szerszám élő kábellel való érintkezése áramütést okozhat a kezelő számára.
- A munka megkezdése előtt ellenőrizze a tápkábelt. Ne dolgozzon, ha a tápkábel vagy a hosszabbító kábel elhasználódott, elvágódott vagy más módon megsérült.
- Ha a hálózati kábel használat közben megsérül, kapcsolja ki a készüléket, és húzza ki a csatlakozódugót a hálózati aljzatból.
- Az I. osztályú elektromos védelmi berendezéseket védőcsappal kell csatlakoztatni egy elektromos berendezéshez. Ez a felhasználó biztonsága érdekében szükséges.

### **Személyes biztonság**

- Legyen kiszámítható, figyelje meg, mit csinál, és legyen ésszerű, amikor elektromos berendezésekkel dolgozik. Ne használja a készüléket, ha fáradt vagy kábítószert, alkohol vagy gyógyszer hatása alatt áll. A szerszám használata közben egy pillanatnyi figyelmetlenség súlyos személyi sérülést okozhat.
- Védőfelszerelést kell használni. Mindig viseljen védőszemüveget. A megfelelő körülmények között védőfelszerelés, például porvédő maszk, csúszásgátló lábbeli, sisak vagy hallásvédő használata csökkenti a személyi sérülést.
- A nem kívánt indítást kerülni kell. Az áramforráshoz való csatlakoztatás és/vagy az akkumulátor csatlakoztatása előtt győződjön meg arról, hogy az elektromos kéziszerszám kapcsolója kikapcsolt helyzetben van. A készülék felemelése vagy mozgatása előtt győződjön meg arról, hogy a tápkábel le van választva a hálózatról, és a be-/kikapcsoló kapcsoló a következő helyzetben van: „ki”. A be-/kikapcsoló gombon egy ujjal történő mozgatás, vagy a be-/kikapcsoló kapcsoló bekapcsolt állapotában a hálózatra való csatlakozás balesetet okozhat.
- Az elektromos szerszám beindítása előtt minden kulcsot el kell távolítani. Ha a kulcsot az elektromos szerszám forgó részében hagyja, az személyi sérülést okozhat.
- Ne nézz túl messzire. Meg kell állnod és folyamatosan egyensúlyban kell maradnod. Ez lehetővé teszi a kiszámíthatatlan helyzetekben történő jobb ellenőrzést.
- Öltözz megfelelően! Ne viseljen laza ruhát vagy ékszert. Tartsa távol haját, ruházatát és kesztyűjét a mozgó alkatrészekről. A laza ruházatot, ékszert vagy hosszú haját a mozgó alkatrészek elkapathatják.
- Munkavégzés közben tartsa a szerszámot a kiegészítő fogantyúknál fogva, ha van. A szerszám feletti uralom elvesztése a sérülés kockázatát hordozza magában.

 **Annak ellenére, hogy a tervezés, a védelmi intézkedések és a kiegészítő védelmi intézkedések révén biztonságos kialakítást alkalmaznak, a működés során mindig fennáll a maradék sérülés veszélye.**

### **A berendezések használata és gondozása**

- Ne terhelje túl az elektromosan hajtott munkaeszközt. Olyan munkaeszközt használjon, amely a elvégzendő munkához szükséges. A megfelelő elektromos szerszám lehetővé teszi, hogy jobban és biztonságosabban dolgozzon a terhelés alatt, amelyre tervezték.
- Ne használjon elektromos meghajtású szerszámot, kivéve, ha a csatlakozó be- és kikapcsolja. Minden olyan eszköz, amely nem kapcsolható be vagy ki csatlakozóval, veszélyes, és meg kell javítani.
- Minden egyes beállítás, alkatrészcsere vagy tárolás előtt húzza ki a dugót a szerszám tápegységéből és/vagy húzza ki az akkumulátort. Az ilyen megelőző biztonsági intézkedések csökkentik az elektromos szerszám véletlen beindításának kockázatát.
- Tartsa az elektromos szerszámot gyermekektől távol, amikor nincs használatban. Ne engedje, hogy bárki, aki nem ismeri az elektromos szerszámot vagy ezt a kézikönyvet, használja azt. Az elektromos szerszámok és berendezések veszélyesek a képzetlen felhasználók kezében.
- Az elektromos szerszámokat meg kell őrizni. Ellenőrizze a mozgó alkatrészek, az alkatrészek repedései és az elektromos szerszám működését esetlegesen befolyásoló egyéb tényezők nem megfelelő illeszkedését vagy megtapadását. Ha sérülést talál, használat előtt javítsa meg az elektromos szerszámot. Sok baleset oka az elektromos szerszám szakszerűtlen javítása és/vagy karbantartása.
- A készülék használata előtt cserélje ki a hibás, kopott vagy sérült alkatrészeket. Cserélje ki az egységen lévő figyelmeztető jelzéseket, ha azok olvashatatlaná vagy károsodottá válnak.
- Figyelmeztető matricák és pótalkatrészek rendelhetők a NAC szerviztől és a hivatalos márkakereskedőktől.
- Használja az elektromos szerszámot, a berendezést, a munkaeszközöket stb. a jelen kézikönyvnek megfelelően, figyelembe véve az elvégzendő munka feltételeit és típusát. Az elektromos szerszám nem rendeltetésszerű használata veszélyes lehet.

### **Vezeték nélküli elektromos szerszámok használata és használata**

- Mielőtt az akkumulátorokat behelyezné a szerszámba, győződjön meg róla, hogy a szerszám be-/kikapcsoló kapcsolója „ki” állásban van. Az elemek behelyezése a szerszámba, miközben a be-/kikapcsoló kapcsoló „be” állásban van, súlyos sérülést okozhat.
- Csak a gyártó által ajánlott töltőt használja. A töltő használata más típusú akkumulátorok töltésére tüzet okozhat.
- Soha ne használjon a gyártó által javasolt elemektől eltérő akkumulátort. Más akkumulátorok használata súlyos sérülést vagy tüzet okozhat.
- Vegye ki az akkumulátort, ha a szerszám nincs használatban. Tartsa távol az akkumulátort olyan fémtárgyaktól, mint a papírcapcsok, érmék, szögek, csavarok stb., amelyek rövidzárolhatják az akkumulátor érintkezőit. Az akkumulátorsaruk rövidre zárása égési sérülést vagy tüzet okozhat.
- Szélsőséges körülmények között folyadék szökhet ki az akkumulátorból. Fontos, hogy elkerüljük a vele való érintkezést. Ha véletlenül folyadékkal érintkezik, azonnal öblítse le vízzel. Ha folyadék kerül a szembe, azonnal forduljon orvoshoz. Az akkumulátorból kiáramló folyadék irritációt vagy égési sérülést okozhat.
- **FIGYELEM!** Az akkumulátoros eszközök töltői és tápegységei beltéri használatra készültek száraz környezetben.
- Tilos töltőket és tápegységeket használni a szabadban vagy a magas páratartalmú helyiségekben, például a fürdőszobában vagy a pincékben.



**Áramütés és/vagy a készülék károsodásának veszélye.**

### **Javítás**

Ha a készülék sérült vagy rendellenes rezgések jelentkeznek, azonnal állítsa le a műveletet, és húzza ki a csatlakozódugót a hálózati aljzathoz. A folytatás előtt javítsa meg az elektromos meghajtású munkaeszközt. Ha nem rendelkezik a szükséges ismeretekkel és felhatalmazással, akkor a szükséges javításokat szakképzett személynek kell elvégeznie, kizárólag eredeti pótalkatrészeket használva, lehetőleg szakszervizben; ajánlott egy hivatalos NAC-szolgáltató szolgáltatásait igénybe venni. Ez biztosítja, hogy az elektromos szerszám továbbra is biztonságos legyen.



**MEGJEGYZÉS:**

**A gyermekek megfulladásának veszélye a csomagolással való játék során.  
Tartsa a csomagolást gyermekektől elzárva.**

## **BIZTONSÁGI ELŐÍRÁSOK**



**Figyelmeztetés**

- Kövesse az elektromos kéziszerszámhoz mellékelt összes biztonsági utasítást, utasítást, leírást és adatot. Ennek elmulasztása áramütést, tüzet és/vagy súlyos sérülést okozhat.
- Ne használjon olyan tartozékokat, amelyeket a gyártó nem kifejezetten erre az eszközre tervezett és ajánlott. Az a tény, hogy a berendezés felszerelhető az elektromos szerszámmal, nem garantálja a biztonságos használatot.
- A munka megkezdése előtt ellenőrizze, hogy van-e elegendő hely a munkadarab alatt, hogy elkerülje az asztaltárcsa, a padló károsodását.
- A munkaeszköz külső átmérőjének és vastagságának meg kell felelnie az elektromos szerszám méreteinek. A nem megfelelő méretű munkaeszközöket nem szabad megfelelően árnyékolni vagy szabályozni.
- Használat előtt ellenőrizze a tárcsát, hogy a lemez megfelelően van-e felszerelve, futtassa a szerszámot terhelés nélkül 30 másodpercig biztonságos helyzetben, azonnal álljon meg, ha jelentős rezgés vagy egyéb hibák figyelhetők meg. Ha a probléma továbbra is fennáll, ellenőrizze a szerszám okát.
- Ha a védőelem a szerszámmal van mellékelve, soha ne használja a szerszámot védőburkolat nélkül.
- Ne használjon külön gyűrűket a lemez rögzítéséhez.
- Ellenőrizze, hogy a munkadarab megfelelően rögzítve van-e.
- Ügyeljen arra, hogy az őrlés során keletkező szikrák ne okozzanak veszélyt, pl. ne essen emberre vagy olyan anyagra vagy tárgyra, amely meggyulladhat.
- Ha a szerszámot poros körülmények között használja, győződjön meg róla, hogy a szellőzőnyílások tiszták. A por eltávolítása előtt válassza le a munkaeszközt az áramforrásról.
- Viseljen személyi védőfelszerelést. A munka típusától függően viseljen védőmaszkot, amely lefedi az egész arcot, szemvédelmet, pl. védőszemüveget. Ha szükséges, használjon pormaszkot, hallásvédőt, védőkesztyűt vagy speciális kötényt a munkadarab apró részecskéi ellen. Védje szemét a munka során keletkező idegen tárgyaktól. A pormaszknak és a légzésvédő maszknak szűrniük kell a működés közben keletkező port. A hosszú zajexpozíció halláskárosodáshoz vezethet.
- Soha ne tegye le az elektromos szerszámot, amíg a munkaeszköz teljesen le nem állt. A forgó szerszám érintkezhet a lerakódás felületével, ami elveszítheti az elektromos szerszám irányítását.
- Tartsa a közelben tartózkodókat biztonságos távolságban az elektromos szerszám lefedettségi területétől. Aki munkaeszköz közelében tartózkodik, annak személyi védőfelszerelést kell használnia. A munkadarab szilánkjai vagy a törött munkaeszközök a közvetlen hatótávolságon kívüli sérülést is okozhatnak.
- Tartsa távol a hálózati kábelt a forgó munkaeszközöktől. Ha elveszíti az irányítást a szerszám felett, a hálózati kábel elvágható vagy behúzóható, és a kéz vagy az egész kéz bejuthat a munkaszerszámba.

- Ne mozgassa az elektromos szerszámot mozgás közben. A ruhadarab véletlen érintkezése a munkaszerszámmal mozgásban lehet, hogy a munkaeszközt behúzza és a kezelő testébe fúrja.
- Rendszeresen tisztítsa meg az elektromos szerszám szellőzőnyílásait. A motorfűvő port szív be a házba, és a fémpor nagy felhalmozódása elektromos veszélyt okozhat.
- Ne érintse meg a mozgó alkatrészeket a kezével.
- Ne használja az elektromos szerszámot gyúlékony anyagok közelében. A szikrák meggyújthatják őket.
- Ne használjon folyékony hűtőfolyadékot igénylő szerszámokat. A víz vagy más folyadék hűtő szerek használata áramütést okozhat.
- A körmök, csavarok és egyéb kemény tárgyak vágásának elkerülése érdekében alaposan vizsgálja meg az anyagot a munka megkezdése előtt.
- Ne vágja a csöveket körfűrészszel.
- Ne vágjon olyan anyagot, amelynek méretei (vastagsága) meghaladják az előírásokban meghatározott méreteket.
- A penge eltávolításához először kapcsolja ki a fűrészlapot a kapcsolóval, és várja meg, amíg a kés leáll. Ezután húzza ki a fali aljzatból.
- A munka befejezése után ne érintse meg közvetlenül a tárcsát vagy a munkadarabot. Ezek az alkatrészek nagyon forróak lehetnek, és égési sérülést okozhatnak.



**MEGJEGYZÉS:** A készülék beltéri használatra szolgál. Annak ellenére, hogy a tervezés, a védelmi intézkedések és a kiegészítő védelmi intézkedések révén biztonságos kialakítást alkalmaznak, mindig fennáll a maradék sérülés veszélye.

### **A KÉSZÜLÉK BELSEJÉBEN LÉVŐ ANYAGOKRA VONATKOZÓ EGÉSZSÉGÜGYI INFORMÁCIÓK**

A készülékben kis mennyiségű zsír és/vagy olaj van, ezért olyan anyag van, amely potenciálisan veszélyes az egészségre.

Amikor a keverék érintkezésbe kerül a szemekkel, a szem enyhe irritációja (a kötőhártya vörössége) lehet. Javasoljuk, hogy az anyagot meleg vízzel öblítse le.

A bőrrel való érintkezés néha bőrpírt, irritációt és bőrszárazságot okozhat, különösen hosszan tartó érintkezés esetén. Javasoljuk, hogy mossa meg az anyagot meleg vízzel.

A zsír lenyelése irritációt okozhat a gyomor-bél traktus nyálkahártyáján (hányinger, hányás, hasmenés, hasi fájdalom).

Az áldozat azonnali orvosi ellátásának és különleges kezelésének jelzései: A mentési eljárásról szóló döntést az orvos az áldozat állapotának alapos értékelését követően hozza meg. Tüneti kezelés.

### **INFORMÁCIÓK A KÉSZÜLÉK BELSEJÉBEN LÉVŐ ANYAGOK KÖRNYEZETI HATÁSAIÉRŐL**

A berendezés anyagai és alkatrészei veszélyesek lehetnek a környezetre.

### **TÁJÉKOZTATÁS AZ ELEKTROMOS ÉS ELEKTRONIKUS BERENDEZÉSEK HULLADÉKAINAK GYŰJTÉSI RENDSZERÉRŐL ÉS A HÁZTARTÁS SZEREPÉRŐL**

1. Minden ügyfél a használt berendezést abban a boltban hagyhatja, ahol az új berendezést vásárolta, mert az üzlet köteles a régi berendezést ingyenesen átvenni, ha azonos típusú és funkciójú új berendezést vásárol.
2. Minden Vásárló a kiszállítási helyén visszaküldheti az elektromos és elektronikus berendezések hulladékait. A vonatkozó előírások fényében a forgalmazó, amely a vevőt (a Vásárlót) háztartási felszereléssel látja el, köteles a háztartási hulladékfelszerelést ingyenesen a berendezés kiszállítási helyén összegyűjteni, feltéve, hogy a használt berendezés azonos típusú és ugyanazokat a funkciókat látja el, mint a szállított berendezés.
3. Minden ügyfél elhagyhatja a használt berendezéseket egy nagy üzletben anélkül, hogy újat kellene vásárolnia. A vonatkozó szabályozásoknak megfelelően a háztartásoknak szánt berendezések értékesítési területe min 400 m<sup>2</sup>, köteles az egység közvetlen közelében vagy annak közelében ingyenesen elfogadni azokat a háztartási hulladékokat, amelyek külső méretei közül egyik sem haladja meg a 25 cm-t, új háztartási készülékek vásárlása nélkül.
4. Minden ügyfél a használt berendezést a gyűjtőpontra utalhatja. A legközelebbi helyszínre vonatkozó információk a Városháza önkormányzati honlapján vagy hirdetőtábláján található.
5. Ha úgy dönt, hogy a szervizhelyen megjavítja a berendezést, és a berendezés javítása technikai okokból nem nyereséges vagy lehetetlen, a szolgáltatás köteles a berendezést ingyenesen elfogadni.
6. A háztartás nagyon fontos szerepet játszik a használt berendezések újrafelhasználásában és visszanyerésében. A hulladékkezelő berendezések megfelelő kezelése megakadályozza a környezetre és az emberi egészségre gyakorolt lehetséges negatív következményeket.

Az így összegyűjtött berendezések speciális feldolgozó üzemekbe kerülnek, ahol a veszélyes alkatrészeket először eltávolítják. A fennmaradó alkatrészeket újrahasznosítják és újrahasznosítják. A villamos energiával vagy akkumulátorral működő eszközöket keresztezett kosárszimbólummal kell ellátni:

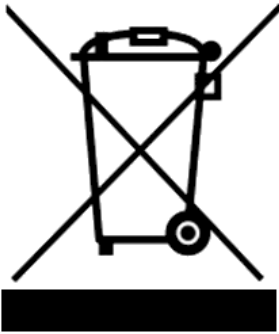

A berendezésen, a csomagoláson vagy a kísérő dokumentumokon látható áthúzott szemetes szimbólum azt jelzi, hogy a terméket nem szabad más hulladékkal együtt megsemmisíteni. A felhasználó felelőssége, hogy a használt berendezést a megfelelő feldolgozás érdekében átadja egy kijelölt gyűjtőpontnak. Ugyanakkor a jelölés azt jelzi, hogy a berendezést 2005. Augusztus 13. Után hozták forgalomba

Ne dobja a használt berendezést más hulladékkal együtt!  
Pénzügyi büntetéssel fenyegetnek ezért.

A hulladékkezelő berendezések megfelelő kezelése megakadályozza a környezetre és az emberi egészségre gyakorolt lehetséges következményeket.

Ugyanakkor a Föld természeti erőforrásait a berendezések feldolgozásából származó nyersanyagok újrafelhasználásával mentjük meg.

## A GYÁRTÓ BIZTONSÁGA ÉS FELELŐSSÉGE

A jelen kézikönyvben nem ismertett körfűrész használata nem megfelelő, és a gyártó nem vállal felelősséget az ilyen magatartásból eredő károkért vagy károkkért.

A körfűrész megfelelő használata magában foglalja a gyártó által meghatározott üzemeltetési, karbantartási, tárolási és javítási feltételeknek való megfelelést is.

A balesetek megelőzése érdekében a biztonságos használatra és a veszélyek elkerülésére vonatkozó valamennyi szabályt be kell tartani.

A berendezés tervezésének a felhasználó által végrehajtott módosítása befolyásolhatja a gép biztonságát, és mentesítheti a gyártót a sérülésekért vagy sérülésekért.

## ALKALMAZÁS

A vezeték nélküli körfűrész egy széles alkalmazási területű szerszámgép. A készüléket egy egyfázisú, akkumulátoros kommutátormotor hajtja. Használható fa, fa alapú anyagok, acél, réz vagy alumínium anyagok vágására.

Kedvező körülmények között az akkumulátoros körfűrész kerti munkákhoz használható faágak metszésekor.

A vezeték nélküli körfűrész mindkét kézzel kell működtetni.

Az elektromos szerszám bármilyen más használata nem egyeztethető össze a rendeltetésével, és kizárja a gyártót, az importőrt és a szolgáltatás felelősségét.

A jelen kézikönyvben foglalt utasítások be nem tartása kizárja a gyártót, az importőrt és a szolgáltató felelősségét az okozott károkért.

## AZ ELSŐ INDÍTÁS ELŐTT

Olvassa el ezt a felhasználói kézikönyvet és a berendezést.

Ellenőrizze, hogy a készülék feszültsége és paraméterei megegyeznek-e a töltő adattábláján feltüntetett feszültséggel.

Ügyeljen arra, hogy a levágott anyagot homoktól és egyéb szennyeződésektől megtisztítsa.

## A körfűrész felépítése és leírása

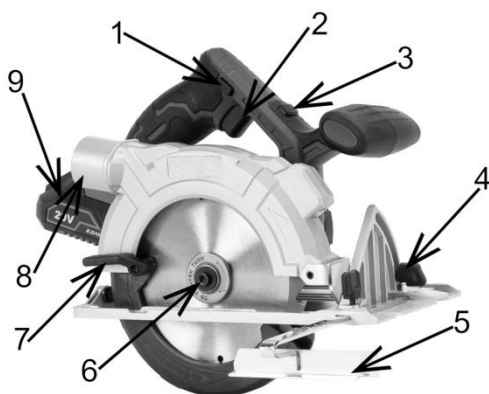

1. Ábra

### Az eszköz felépítése:

1. Kapcsolózár
2. Be/ki kapcsoló
3. A lézerdíoda kapcsoló
4. A vezetőcsap rögzítőcsavarjai
5. A vezetőszalag
6. Szerszámtartó
7. Kés védőkarja
8. Hulladék fűrészpor
9. Akkumulátor (külön vagy opcionális)



## A gép alapvető alkatrészei

- Gép **be/ki kapcsolója** – a fűrész beindításához nyomja meg a kapcsoló zárógombját **1 (1. Ábra)**, majd nyomja meg a kapcsolót **2 (1. Ábra)**.
- **Lézerdióda kapcsoló 3 (1. Ábra)** – Néha pontosan kell vágni, ezt a műveletet a vágásvonalat megvilágító lézerdióda segíti elő.
- **A vezetőszalagot 4 rögzítő csavarok (1. Ábra) a kívánt helyzetben rögzítik a 5 vezetőszalagot (1. Ábra)** – például amikor az anyagot a széle mentén vágjuk, vágjuk le az ajtólap hosszát.
- **Kés védőkarja 7 (1. Ábra)** – a késtárcsát egy biztonsági elem védi, az úgynevezett pengevédő. Amikor a fűrészgépet a vágandó anyagba adagolja, a védőburkolat általában magától visszafordul, de néha manuálisan kell ezt tennie a pengevédő karral.
- **Fűrészpor-elvezető fúvóka** – a pengevédőn található, és lehetővé teszi a fűrészpor-elszívó eszköz, például egy műhely porszívó csatlakoztatását.

## INDÍTÁS

### A vezeték nélküli körfűrész előkészítése a működéshez

#### Az akkumulátor töltése

A mellékelt akkumulátor csak részben van feltöltve, ezért használat előtt töltsse fel a lehetséges problémák elkerülése érdekében.

**FIGYELEM!** Az akkumulátorok első töltéskor nem érik el a teljes töltöttséget. A teljes akkumulátor-hatékonyság eléréséhez több ciklusra (töltés és kisütés) van szükség. Az akkumulátort csak beltérben szabad tölteni. Az akkumulátor töltés közben meleg lehet, ez normális.

- Ne helyezze a töltőt extrém meleg vagy hideg helyre, mert a szobahőmérséklet a legmegfelelőbb.
- Ha az akkumulátor fel van töltve, húzza ki a töltőt a tápegységből, és vegye ki az akkumulátort a töltőből.

**FIGYELEM!** Ne töltsön forró akkumulátort. A töltési folyamat után hagyja teljesen lehűlni az akkumulátort.

**FIGYELEM!** Töltés előtt ellenőrizze az akkumulátort. Ne töltsön repedt vagy szivárgó akkumulátort.

**FIGYELEM!** Töltés előtt mindig győződjön meg róla, hogy eredeti és kompatibilis akkumulátort használ. Ne próbáljon olyan akkumulátort tölteni, amely nem illeszkedik a töltőhöz.

Az akkumulátor feltöltése és lehűlése után csatlakoztathatja a körfűrész az akkumulátorhoz úgy, hogy az akkumulátort a fűrész fogantyújába csúsztatja, és megkezdi a munkát az elektromos szerszámmal.



2. Ábra



3. Ábra

- Csatlakoztassa a **töltőt (2. Ábra)** egy 230 V ~ 50 Hz-es hálózati aljzathoz, ne használjon hosszabbító kábelt. A zöld LED világitani kezd.
- Helyezze be az akkumulátort a töltőbe (**3. Ábra**), a piros LED világit, jelezve, hogy az akkumulátor fel van töltve.
- Amikor a töltési folyamat befejeződött, a zöld LED világit, jelezve, hogy az akkumulátor teljesen fel van töltve.

#### Akkumulátor töltöttségi állapota

Az akkumulátor töltésének ellenőrzéséhez nyomja meg az akkumulátor töltésének jelzőgombját (**4. Ábra**).

	Töltöttségi szint jelzője		Akkumulátor töltöttségi szintje
		ZÖLD NARANCSÁRGA PIROS	75–100%
		NARANCSÁRGA PIROS	25–50%
	PIROS	10-25%	

4. Ábra

 **MEGJEGYZÉS:** Ne működtesse a be-/kikapcsolót, amíg a gép működik. A fűrész kapcsolóját csak akkor lehet működtetni, ha az elektromos szerszámot eltávolítják a munkadarabtól.

## SZOLGÁLTATÁS

- A készüléket nem lehet nehéz működtetni, de be kell tartania a biztonsági szabályokat.
- Ne nyomja túl a készüléket a munkadarabhoz.
- Gyakran ellenőrizze a munkaeszköz állapotát, ha a lemez kopott, cserélje ki.
- Kerülje a munkaláncfűrész előtti és mögötti területen a testtel való érintkezést.

 **FIGYELEM!** A vezeték nélküli körfűrész beltéri használatra készült.

## TISZTÍTÁS, KARBANTARTÁS ÉS TÁROLÁS

 A munka befejezése után a készüléket fűrészportól, portól és portól kell megtisztítani.

 **FIGYELEM!** Minden ellenőrzés vagy karbantartás elvégzése előtt mindig győződjön meg arról, hogy a készülék ki van kapcsolva, és az akkumulátor le van választva.

A fűrészpor és a por belső részének tisztításához és sűrített levegővel való tisztításához használjon keféket vagy szkrépet. Elfogadható, hogy nedves ruhával tisztítsa, de csak akkor, ha a készülék közvetlenül a művelet után megszárad.

A szellőzőnyílásokat rendszeresen tisztítsa sűrített száraz levegővel. Ne helyezzen éles tárgyakat a szellőzőnyílásokba.

Ha elkészült, akkor:

- Törölje le a szellőzőnyílásokat, és hagyja őket szennyeződéstől mentesen.
- Törölje le a készüléket száraz ruhával.
- Ne hagyja a töltőállomás tápkábelét elgörbülve.

 **FIGYELEM!** A tisztításhoz soha ne használjon agresszív vagy maró hatású tisztítószeret, mert azok károsíthatják a készülék műanyag részeit.

Tisztítószer és oldószer, mint például benzin, szén-tetraklorid, klórozott tisztítószer, ammónia és háztartási tisztítószer, amelyek ammóniát tartalmaznak, károsíthatják a műanyag alkatrészeket.

**Figyelem!** A készüléket jól szellőző helyiségben, száraz, pormentes helyen tárolja.

Csak egy jól ismert láncfűrész tároljon; tárolás előtt javítsa meg a hibákat.

### Cserélje ki a szénkeféket

Ha a szénkefék működés közben elhasználódnak, a készülék biztonsági okokból automatikusan kikapcsol. Ebben az esetben a szénkeféket újakra kell cserélni. Ezt a tevékenységet olyan személyre kell bízni, aki rendelkezik a megfelelő képesítésekkel és készségekkel.

## PROBLÉMÁK DIAGNOSZTIZÁLÁSA

### Diagnosztizálja a problémákat

Probléma	Lehetséges ok	Megoldás a problémára
A készülék nem kapcsol be.	Nincs tápellátás.	Ellenőrizze az áramforrást (akkumulátort), és szükség esetén töltsen fel.
A rezgés túl magas.	A munkadarab nincs megfelelően rögzítve.	A munkadarabot megfelelően rögzíteni kell.
	A késlemez rögzítőcsavarja laza.	Húzza meg a csavart egy imbuszkulccsal.
A készülék forró burkolata.	A készülék túlmelegedett.	Állítsa le a műveletet, és várjon legalább 10 percet.

 **FIGYELEM!** Ha normál működés közben:  
- a motorfordulatszám rendellenesen alacsony, vagy a motor működése szabálytalan,  
- a szerszám túlzottan rezeg, rázkódik és szokatlan zajjal jár,  
- a motorház túlzottan felmelegszik,

- a motor körül szikrázás van, a tápellátást azonnal le kell állítani, és a készüléket szakképzett személynek kell ellenőriznie, és szükség esetén javítania kell.

## GARANCIA ÉS SZERVIZ

Az Ön által vásárolt termék kizárólag amatőr (hobby) használatra készült. Az elektromos szerszám egyéb (kereskedelmi, szakmai) célra történő használata esetén ez a garanciavállaló által a megvásárolt eszközzel kapcsolatban vállalt felelősség elvesztését eredményezi. A garanciával és a NAC szervizhálózattal kapcsolatos információkért tekintse meg a mellékelt garanciakártyát.

## ÖSSZESZERELÉSI ÁBRA

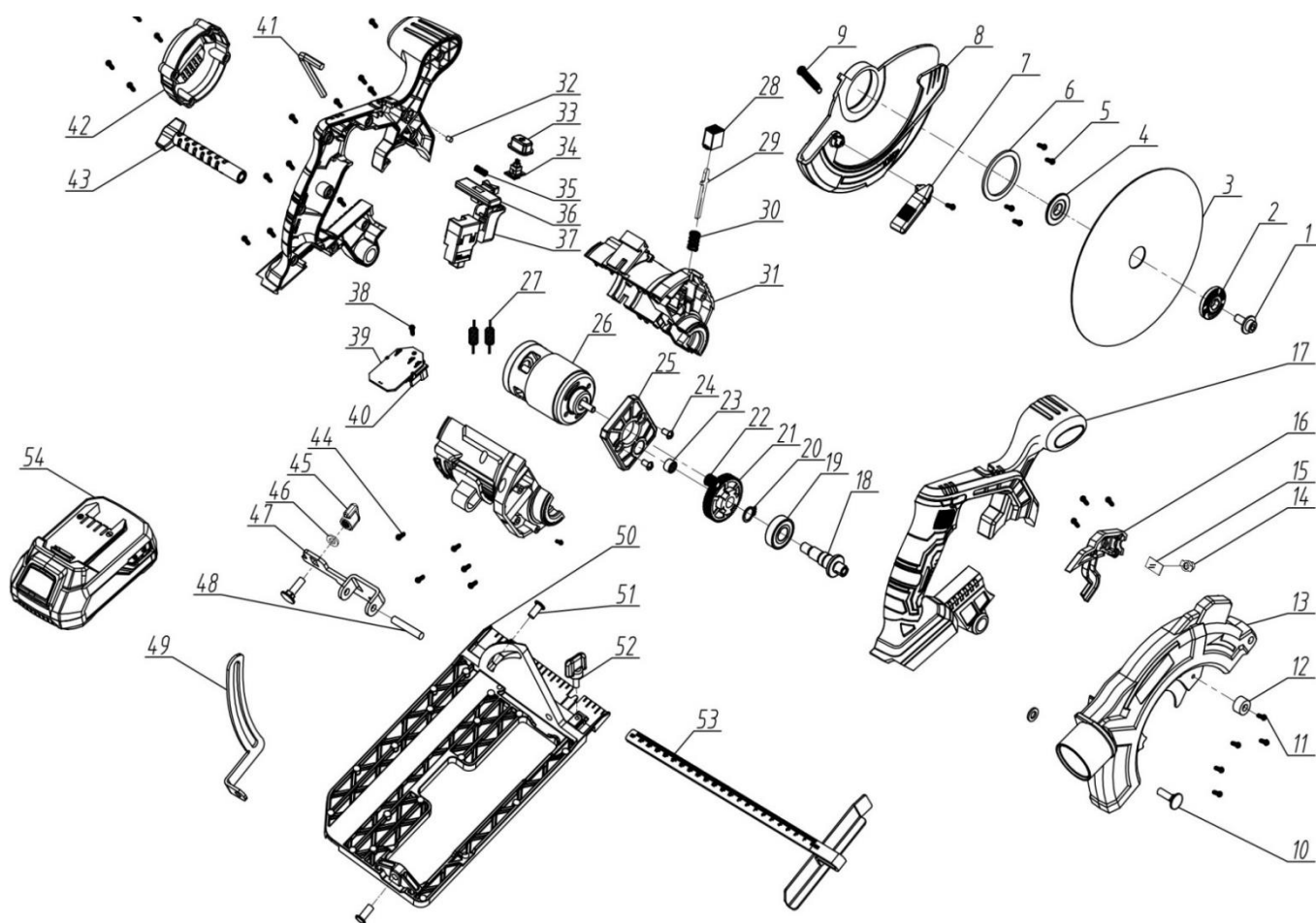



## EK-megfelelőségi nyilatkozat

Gyártó:

név: **NAC Sp. Z o.o.**  
 cím: Al. Krakowska 39, 05-090 Raszyn, Lengyelország

teljes felelősséggel kijelenti, hogy a gép:

név: **VEZETÉK NÉLKÜLI KÖRFŰRÉS**  
 típus: **CS-165-LI-20V**  
 sorozatszám: **066 24 2490740099 0000 000001 - 066 26 2490740099 9999 999999**

megfelel az alapvető követelményeknek:

- A gépekről szóló **MD 2006/42/EK** irányelv,
- **EMC** irányelv **2014/30/EU**,
- **RoHS** irányelv **2011/65/EU** és **(EU) 2015/863**,
- Kisfeszültségű irányelv **LVD 2014/35/EU**

megfelel az alábbi harmonizált szabványoknak:

- EN 62841-1:2015/A11:2022
- EN 62841-2-5:2014
- EN IEC 55014-1:2021
- EN IEC 55014-2:2021
- IEC 62321-3-1:2013, IEC 62321-5:2013, IEC 62321-4:2013+AMD1:2017 CSV, IEC 62321-7-1:2015, IEC 62321-7-2:2017, IEC 62321-6:2015, IEC 62321-8:2017

**A MEGFELELŐSÉGÉRTÉKELÉSBEN RÉSZT VEVŐ BEJELENTETT SZERVEZET**

TUV SÜD Product Service GmbH, Ridlerstrasse 65, 80339 München, Németország

A bejelentett szervezet száma: **NB 0123****TÖLTŐ BC-LI-20V**

megfelel az alapvető követelményeknek:

- **EMC** irányelv **2014/30/EU**,
- **RoHS** **2011/65/EU** és **(EU) 2015/863** veszélyes anyagokra vonatkozó irányelvek,
- Kisfeszültségű irányelv **LVD 2014/35/EU**

megfelel az alábbi harmonizált szabványoknak:

- EN 55014-1:2017/A11:2020
- EN IEC 55014-1:2021
- EN 55014-2:1997/A2:2008
- EN IEC 55014-2:2021
- A 2011/65/EU irányelv II. És III. Melléklete
- EN 61000-3-2:2014
- EN IEC 61000-3-2:2019 /A1:2021
- EN 61000-3-3:2013
- EN 61000-3-3:2013/A1:2019

A műszaki dokumentáció benyújtásának és tárolásának helye:

Cím:

NAC Sp. Z o.o.  
 Al. Krakowska 39,  
 05-090 Raszyn

  
 Jarosław Malinowski

műszaki és tanúsítási igazgató

Raszyn, 2024. Március 18



## GARANCIA

*Tisztelt Hölygem/Uram!*

*Köszönjük, hogy megvásárolta a termékünket, és gratulálunk a választásához. Az Ön által megvásárolt készüléket a legújabb technológiák szerint tervezték és gyártották, és a minőség és a megbízhatóság globális normáit képviseli, miközben környezetbarát.*

*Kérjük, vegye figyelembe, hogy a készülék használata előtt figyelmesen olvassa el az indítási és használati utasításokat; ezek az eljárások a készülékhez mellékelt használati útmutatóban találhatók.*

**☎ 801 044 450**

*A segélyvonal hétfőtől péntekig 8,00 és 15,00 óra között tart nyitva. A kapcsolat költsége az egyes hálózatok üzemeltetőinek díjai szerint.*

*Speciális szervizhálózatunk minden segítséget nyújt a műszaki és üzemeltetési tanácsadás területén.*

*Hasznos szervizinformációkért és a hivatalos szervizpontok listájáért látogasson el a következő weboldalra:*

**📧 [serwis.nac.com.pl](http://serwis.nac.com.pl)**

## GARANCIÁLIS FELTÉTELEK

1. A NAC garantálja a készülék hatékony működését a használati útmutatóban leírt műszaki és üzemeltetési feltételeknek megfelelően.
2. A készülékre 24 hónapos garancia jár a fogyasztónak ("azaz olyan természetes személynek, aki a vállalkozóval olyan jogügyletet köt, amely nem kapcsolódik közvetlenül a kereskedelmi vagy szakmai tevékenységéhez"), illetve 12 hónapig, ha a készüléket vállalkozó vásárolja meg ("azaz természetes személy, jogi személy és olyan szervezeti egység, amely saját nevében kereskedelmi vagy szakmai tevékenységet folytat)". Ezen időszak után a vásárló jogosulttá válik a javításra fizetés ellenében. Az akkumulátorok nem tartoznak a garancia hatálya alá.
3. A jótállási időszak alatt az anyag-, összeszerelési vagy kivitelezési hibák miatt feltárt minden hibát díjmentesen kijavítunk.
4. A garanciális védelem megszerzésének alapja a berendezés NAC hivatalos forgalmazótól történő megvásárlásának igazolása, valamint a **NAC hivatalos forgalmazója** által az eladás napján kiállított jótállási jegy aláírt, kinyomtatott példánya. A jótállás védelme nem biztosított, ha a jótállási nyomtatványt olyan vállalat tanúsítja/bélyegzi, amely nem a NAC márka hivatalos forgalmazója. Ez a garancia a Lengyel Köztársaság területén érvényes.
5. A jótállás hatálya alá tartozó berendezések hibáit az átvételtől számított 14 munkanapon belül a NAC hivatalos szervizközpontjában javítják ki. Ez a határidő kivételes esetekben 30 munkanapra meghosszabbítható.
6. A Garanciavállalón kívül álló okok miatt a fent említett határidő meghosszabbítható, különösen, ha a termék további ellenőrzést/vizsgálatot igényel, vagy ha olyan vis maior jellegű körülmények állnak fenn, amelyek lehetetlenné teszik a határidő betartását, pl.: árvíz, tűz, sztrájk, természeti katasztrófák, importkorlátozások stb. esetén.
7. Az olyan tevékenységek, mint az összeszerelés, karbantartás, időszakos szervizelés, beállítás és tisztítás, valamint az ellenőrzések, olaj- és szűrőcserék, beleértve a fent említett tevékenységekhez használt anyagokat és alkatrészeket, nem tartoznak a garancia hatálya alá. Ezek a tevékenységek díj ellenében végezhetők. A garancia nem terjed ki az akkumulátorok természetes elhasználódására, illetve a normál használatból eredő károsodására.
8. A hibák vagy károk kijavításához a készüléket a vásárlást igazoló bizonylattal és az érvényes jótállási jeggyel együtt a következő címre kell eljuttatni: a legközelebbi hivatalos szervizközpontba vagy a kényelmes "háztól házig" rendszer segítségével, vagy a vásárlás helyére. A készüléket előzetesen meg kell tisztítani. A szerviz/üzlet megtagadhatja a tisztítatlan készülék javítását. Ha a készüléket szállítani kell, feltétlenül írta ki a készülékből az üzemi folyadékokat (üzemanyag és olaj), mielőtt azt átadná a futárnak vagy a kereskedőnek. A csomagolásnak biztosítania kell a sérülésmentes szállítást, az eredeti csomagolás ajánlott.
9. A panasz kezelésének módját a garanciavállaló határozza meg. A Garanciavállaló nem köteles csereeszközt biztosítani a garanciális javítás időtartamára.
10. Ez a garancia akkor érvényes, ha a készüléket a mellékelt használati útmutatóban megfelelően üzemeltetik, karbantartják és működtetik.
11. A felhasználó köteles a meghibásodott készülék használatát azonnal abbahagyni. A hibás készülék további üzemeltetése további hibákat okozhat, és veszélyeztetheti a felhasználó vagy harmadik személyek egészségét vagy életét.
12. A garancia nem terjed ki a következők által okozott károkra: mechanikai sérülés, helytelen használat, illetéktelen személyek által végzett módosítások és javítások. Ez vonatkozik a nem megfelelő alkatrészek és szűrők, kenőanyagok, olajok, üzemanyagok felszerelésére és használatára is.
13. A garancia pecsétet (ha vannak) vagy a sorozatszámot megsemmisítése a garancia elutasítását vonhatja maga után.
14. A garancia nem terjed ki a villámcsapás, tűz, árvíz vagy más természeti katasztrófa által okozott hibákra.
15. A garancia nem terjed ki a fogyó és természetesen elhasználódó alkatrészekre, amelyek a működés során elhasználódnak, és amelyek állapotát a felhasználónak kell ellenőriznie, mint például: ékszíjak, izzók, szűrők, gyújtógyertyák, futóművek, kések és vágópengék, késtartók, vágófejek, vágóláncok, láncvezetők, vezérlőkábelek, nyomatékkulcsok és csapok.
16. A NAC nem vállal felelősséget a készülék bármilyen célú használatából vagy használatának ellehetetlenüléséből eredő közvetlen vagy közvetett károkért, veszteségekért vagy költségekért.
17. Ha a javítás elvégzése előtt a készüléken karbantartási munkálatokat kell végezni, a szerviz/üzlet a felhasználó/panaszos beleegyezésével, térítés ellenében végezheti el ezeket a munkálatokat.
18. Ha a javítás során a felhasználó vagy harmadik személyek biztonságával kapcsolatos alkatrészek (beleértve a vágópengéket, láncokat, vezetőket, a vágóalkatrészek védőburkolatait és egyéb biztonsággal kapcsolatos alkatrészeket) cseréjét szükségesnek találják, a szervizközpont köteles ezeket az alkatrészeket kicserélni, még akkor is, ha ez a felhasználó/panaszos beleegyezésével díj felszámításával jár. Visszautasítás esetén a szerviz a terméket javítás nélkül visszaküldi.
19. A garancia nem terjed ki a tárgyakban vagy személyekben bekövetkező esetleges károkra.
20. Az eladott használati termékre vonatkozó alábbi jótállás nem zárja ki, nem korlátozza és nem függeszti fel a vásárló jogosultságát a termék szerződéssel való nem egyezőségének vonatkozásában.

.....  
A készülék neve \*

.....  
Modell\*

.....  
Az eladás dátuma \*

.....  
A készülék sorozatszám\*<sup>\*</sup>

.....  
A motor sorozatszám

Kijelentem, hogy elolvastam a használati útmutatót és a jótállási jegyet. A megvásárolt berendezést működőképes állapotban, hiánytalanul, a vásárlást igazoló bizonylattal együtt átvettem.

A vevő olvasható aláírása .....

.....  
Az eladó bélyegzője és olvasható aláírása<sup>\*1</sup>

\* Az eladó tölti ki

**\*1 Kijelentem, hogy a NAC termékek hivatalos, Meghatalmazott Forgalmazója vagyok.**

*Ha nem engedélyezett NAC termék forgalmazó, valótlan adatokat szolgáltat, az az eladó büntetőjogi felelősségét vonhatja maga után a Büntető Törvénykönyv 271. és 286. cikke alapján.*

LP.	Dátumok	A javítás leírása	Növényi bélyegző
	A berendezés jelentésének dátuma		
	A javítás befejezésének dátuma		
	A berendezés kiadásának dátuma		
	A berendezés jelentésének dátuma		
	A javítás befejezésének dátuma		
	A berendezés kiadásának dátuma		
	A berendezés jelentésének dátuma		
	A javítás befejezésének dátuma		
	A berendezés kiadásának dátuma		
	A berendezés jelentésének dátuma		
	A javítás befejezésének dátuma		
	A berendezés kiadásának dátuma		

FELFEDEZZEN FEL ÚJ LEHETŐSÉGEKET

**NAC**  
NEW AMERICAN CONCEPT



**Kedves Ügyfelünk,**



**Jótállási és szervizelési kérdésekben lépjen kapcsolatba velünk a weboldalon keresztül.**

**[serwis.nac.com.pl](http://serwis.nac.com.pl)**

**KERESS MINKET**



*Az ebben a kézikönyvben található fényképek és leírások a NAC tulajdonát képezik. A Jogi Közlöny 94. 24. sz. 83. pontja szerint, és módosításai: JK. 94. 43. sz. 170. a NAC engedélye nélkül tilos az anyag egészének vagy részleteinek másolása, feldolgozása és terjesztése, és ez a szerzői jog megsértésének minősül.*

*Ez a kézikönyv nem tartalmazza az Ön által megvásárolt berendezés jellemzőit, amelyekre a kézikönyv hivatkozik, amennyiben ezek nem befolyásolják közvetlenül a berendezés használatát, ezért a kézikönyvben feltüntetett konkrét műszaki adatok változhatnak, amiért a NAC nem felelős.*